



 **France**

Bureau de représentation

Tél: +33 (0) 6 11 33 00 14

E-Mail: amjfort@gmail.com



**QualiTerra GmbH**

Alexandrinenstr. 13 | 96450 Coburg | GERMANY

Telefon +49 9561 799 43 - 0

E-Mail: info@qualiterra.de

Web: www.QualiTerra.de



SOLUTIONS POUR VOS AIRES  
DE JEUX Innovantes et durables

2025 | 2026



[www.QualiTerra.de](http://www.QualiTerra.de)



**Nos jeux sont testés et approuvés  
par des experts!**



Bienvenue chez  
**QUALITERRA** 

**Chers explorateurs et créateurs d'espaces de jeu,**

Bienvenue dans l'univers vibrant de QualiTerra – où les aspirations ludiques prennent vie !

Notre équipe de Cobourg, riche de plusieurs années d'expérience, s'engage avec passion dans la création d'aires de jeux contemporaines qui émerveillent les enfants et traversent les générations.

Qu'il s'agisse d'une crèche, d'une école, d'un parc public ou d'un parc familial, nous concevons des espaces où les enfants et les adultes partagent des expériences, explorent et s'amuse=nt ensemble. Des lieux véritablement essentiels.

Notre mission : proposer des aires de jeux offrant une véritable valeur ajoutée qui inspirent, rassemblent et enchantent.

Une conception soignée et des matériaux durables font de nos aires de jeux des espaces uniques, propices à l'imagination, au mouvement et à l'interaction. Pour plus d'informations sur la qualité, reportez vous à la page 92.

C'est ainsi que nous concevons des univers de jeu sûrs, et attrayants qui transforment chaque espace en un lieu de partage et de plaisir.

Explorez notre sélection et laissez vous séduire par des équipements qui émerveilleront les enfants, avec un excellent rapport qualité-prix, faciles à assembler et à entretenir.

De la conception à la réalisation - nous vous accompagnons à chaque étape de votre projet. N'hésitez pas à nous solliciter.

**Profitez de la découverte et de l'évasion.**

Votre équipe QualiTerra.

### Notre engagement envers la qualité !

Nous garantissons une qualité irréprochable et une large gamme de produits au design novateur. Grâce à notre maîtrise complète de la chaîne de production, nos systèmes modulaires s'adaptent rapidement et de manière personnalisée à vos besoins .

- ✓ poteaux en aluminium de qualité supérieure
- ✓ résistant aux intempéries et exempt d'échardes
- ✓ assemblage simplifié
- ✓ Testé par TÜV conformément à la norme DIN EN 1176
- ✓ Garantie de 10 ans



**QualiTerra GmbH**

Alexandrinestraße 13 | 96450 Cobourg | ALLEMAGNE

Téléphone +49 9561 799 43 - 0 | E-mail : info@qualiterra.de

France Bureau de représentation

Tél: +33 (0) 6 11 33 00 14 | E-Mail: amjfort@gmail.com



[www.QualiTerra.de](http://www.QualiTerra.de)

Toutes les informations relatives à la qualité se trouvent à partir de la page 92 !



# DÉCOUVREZ NOS EN PLEIN AIR



**MONDE LUDIQUE DE FANTASIA**  
Hauteurs de plateforme de 30 à 60 cm  
à partir de la page 7



**MONDE LUDIQUE DE FANTASIA**  
Hauteurs de plateforme atteignant 90 cm  
à partir de la page 13



**MONDE LUDIQUE DE FANTASIA**  
Hauteurs de quai atteignant 120 cm et au-delà  
à partir de la page 32



## UNIVERS DE JEU !



**MONDE LUDIQUE DES CHÂTEAUX ET DES NAVIRES**  
à partir de la page 49

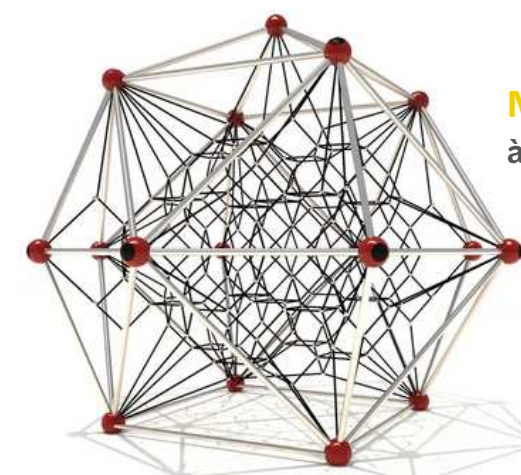

**MONDE LUDIQUE ESCALADE**  
à partir de la page 72

**JEUX DE SABLE - BALANÇOIRES - BASCULE**  
à partir de la page 78





# UN EQUIPEMENT + DE NOMBREUX ÉLÉMENTS = VALEUR LUDIQUE MAXIMALE

## Ce qui distingue les équipements de jeu QualiTerra ?

Jeux pour tous les sens – nos aires de jeux vont bien au delà d'un simple espace de détente. Elles encouragent le développement global des enfants à travers le mouvement, les expériences sensorielles, l'imagination et l'inclusion active. Grimper, se balancer, sauter, se cacher, glisser, se suspendre, ramper, garder l'équilibre ou tourner – chaque mouvement se transforme en une expérience qui renforce la confiance en soi, développe la motricité et affine la coordination. Chaque détail de nos installations est soigneusement conçu pour stimuler la dextérité, l'équilibre, l'interaction et la créativité par le jeu.

Le jeu se transforme ainsi en une véritable aventure, et également en une expérience d'apprentissage qui aide les enfants à grandir en confiance et à devenir des individus épanouis et résilients.



### Des aventures qui font grandir.

Toboggans de diverses conceptions, passerelles et rampes offrent aux enfants des activités stimulantes. Le tunnel et la barre de gymnastique encouragent des séances d'exercices ludiques. Ils développent la coordination, l'équilibre et la **Motricité tout en garantissant sécurité et confiance dans chaque activité.**



### Plus de MOUVEMENT, plus de courage et de confiance en soi.

Des activités d'escalade et d'ascension adaptées à chaque âge offrent une large variété de mouvements et de niveaux de difficulté. Ainsi, les enfants renforcent leur force de manière ludique, surmontent leurs appréhensions, repoussent leurs limites et gagnent en confiance à chaque réussite.



**Éléments suspendus et en équilibre.**  
pour stimuler l'agilité, la coordination et la maîtrise corporelle



**Éléments d'apprentissage et de jeu.**  
avec des activités disponibles dans votre langue maternelle



### Plongez dans l'univers des sens - murs de jeux et de fonctionnalités interactives

Nos murs d'apprentissage et de découverte recto-verso transforment le jeu en une expérience sensorielle unique. Une multitude d'éléments ludiques et interactifs - tubes sonores, des judas et détails colorés - stimulent la motricité, la dextérité et la créativité. Les enfants tournent, créent de la musique et explorent, apprenant ainsi à reconnaître les couleurs, les formes et les sons.



**Zones d'escalade**  
pour la force et l'agilité

### Modules de jeux de rôle - pour davantage d'INTERACTION

Qu'il s'agisse d'une marchande, d'un véhicule ou d'une embarcation, Le jeu de rôle collectif stimule le langage et l'interaction sociale. Les enfants inventent leurs propres histoires, libèrent leur imagination et renforcent leur créativité à chaque aventure.





Bureau de communication de la ville de Cobourg

### « Un succès retentissant »

– Dominik Sauerteig, maire de la ville de Cobourg

La nouvelle aire de jeux du Josiasgarten à Cobourg illustre une gestion de projet ciblée et efficace. De la planification initiale à la réalisation finale, tout s'est déroulé rapidement et sans heurts, permettant une mise en service dans un délai très court..

Ce qui est particulièrement remarquable, c'est l'intégration harmonieuse de l'aire de jeux dans son environnement : pendant que les enfants s'amuse, les parents peuvent profiter du jardin voisin pour se retrouver entre amis. Cet espace de rencontre pensé pour petits et grands constitue un véritable atout pour toutes les générations. Je tiens à exprimer ma gratitude à tous ceux qui, par leur engagement, ont rendu ce projet possible.



Ensemble, nous créerons votre aire de jeux sur mesure. Grâce à notre maîtrise de la chaîne de production presque complète, nous pouvons réaliser vos idées et vos projets. Vos souhaits, même les plus spécifiques, peuvent ainsi devenir réalité.



## Monde ludique FANTASIA

Hauteurs de plateforme de 30 à 60 cm

## Monde ludique FANTASIA

### FANTASIA – L'UNIVERS DES POSSIBILITÉS INFINIES

Ici, l'imagination devient terrain de jeu: des formes éclatantes, des concepts inattendus et des aventures infinies invitent les enfants à plonger dans leurs propres histoires.

[www.QualiTerra.de](http://www.QualiTerra.de)

QUAND  
LE JEU  
RENCONTRE  
LA NATURE !



Meike Sommer, directrice générale et mère de deux fils

## NOTRE PAPILLON (ITALIEN : FARFALLA) J'ASPIRE À ME POSER SUR DE MAGNIFIQUES PRAIRIES !

En matière de développement de produits, je sais ce qui est essentiel : la sécurité, la simplicité d'assemblage et un design attractif pour les enfants. Notre papillon est suffisamment compact pour s'intégrer dans n'importe quel environnement, et grâce à sa conception basse et à son accès aisé, il garantit une sécurité optimale ; l'herbe suffit comme protection antichute. Le toboggan en plastique demeure agréablement frais même lors des journées estivales les plus chaudes. Pour les installateurs, cela se traduit par une installation rapide, car il est pré-assemblé. – Pour les professionnels: parfait pour les plus jeunes. Pour ma part : un produit convaincant à tous égards, y compris son prix.



Près du sol, l'herbe, en tant que protection contre les chutes, reste adéquate. Surface de glissement en matière plastique

### Farfalla

Composé de :

- escalier de 3 marches
- toboggan en plastique avec parois latérales en HPL et des appliques de papillons

#### Données techniques :

Dim. équip. (L/I/H) :	230 x 130 x 300 cm
Zone de sécurité (L/L) :	530 x 430 cm
Hauteur de chute libre :	60 cm
Hauteurs de plateforme :	60 cm
Nombre de fondations :	5
Recommandation revêt. amort. :	1 - 4
Recommandation d'âge :	1 à 3 ans

Réf. 10100310



Arrière : composant perforé courbé



### Lumendra

Composé de :

- petit escalier
- élément de sol
- panneaux de jeu et fonctionnels interactifs
- toboggan en plastique avec parois latérales HPL



#### Données techniques :

Dim. équip. (L/I/H) :	300 x 184 x 310 cm
Zone de sécurité (L/L) :	600 x 484 cm
Hauteur de chute libre :	60 cm
Hauteurs de plateforme :	30, 60 cm
Nombre de fondations :	7
Recommandation revêt. amort. :	1 - 4
Recommandation d'âge :	1 à 3 ans

Réf. 10020300

Surface de glissement en matière plastique pour moins de chaleur



Magasin de vente avec un présentoir rotatif

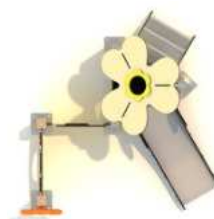

### Arcania

Composé de :

- escalier de 3 marches
- panneaux de jeu et fonctionnels interactifs
- toboggan en plastique avec parois latérales en HPL



#### Données techniques :

Dim. équip. (L/I/H) :	230 x 220 x 330 cm
Zone de sécurité (L/L) :	530 x 520 cm
Hauteur de chute libre :	60 cm
Hauteurs de plateforme :	60 cm
Nombre de fondations :	7
Recommandation revêt. amort. :	1 - 4
Recommandation d'âge :	1 à 3 ans

Réf. 10100320

# UN VÉRITABLE HÉROS LUDIQUE.



DES OPPORTUNITÉS DE JEU AU NIVEAU DU SOL QUI ÉVEILLEN TOUTS LES SENS.

Le jeu rassemble, et nos équipements illustrent parfaitement ce principe. Ils façonnent des univers vibrants où chaque enfant est accueilli et trouve sa place. Que ce soit en grim pant, en écoutant, en touchant ou en imaginant, une multitude de stimuli ludiques incitent les enfants à explorer de nouvelles expériences et à partager des aventures ensemble.

Des accès adaptés ouvrent des perspectives à tous, et des structures fonctionnelles, conçues avec soin, éveillent les sens et transforment le jeu en une expérience variée. Nos aires de jeux transcendent leur rôle de simples espaces de divertissement : elles deviennent des lieux de rencontre où les enfants partagent des rires, échangent des connaissances et cultivent un sentiment d'appartenance.



### KidooPlay

Composé de :  
• de nombreux panneaux de jeux fonctionnels, interactifs, au niveau du sol

**Données techniques :**  
Dim. équip. (L/I/H) : 290 x 210 cm  
Nombre de fondations : 6  
Recommandation revêt. amort. : 1 - 4  
Recommandation d'âge : 1 à 3 ans

Réf. 10020360

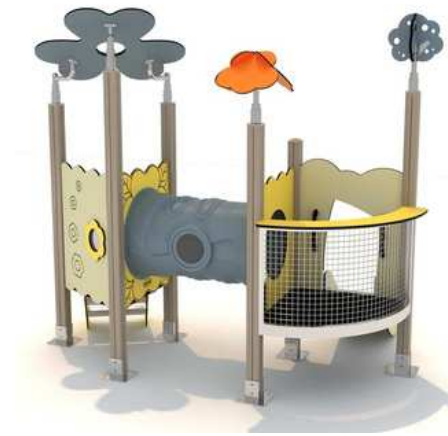

Surface de glissement en matière plastique montée d'escalier aisée avec des poignées

### Dominor

Composé de :  
• escalier avec poignées  
• tunnel à ramper avec fenêtre  
• toboggan en plastique avec parois latérales en HPL

**Données techniques :**  
Dim. équip. (L/I/H) : 230 x 320 x 330 cm  
Zone de sécurité (L/L) : 600 x 690 cm  
Hauteur de chute libre : 60 cm  
Hauteurs de plateforme : 60 cm  
Nombre de fondations : 7  
Recommandation revêt. amort. : 1 - 4  
Recommandation d'âge : 1 à 3 ans

Réf. 10020560

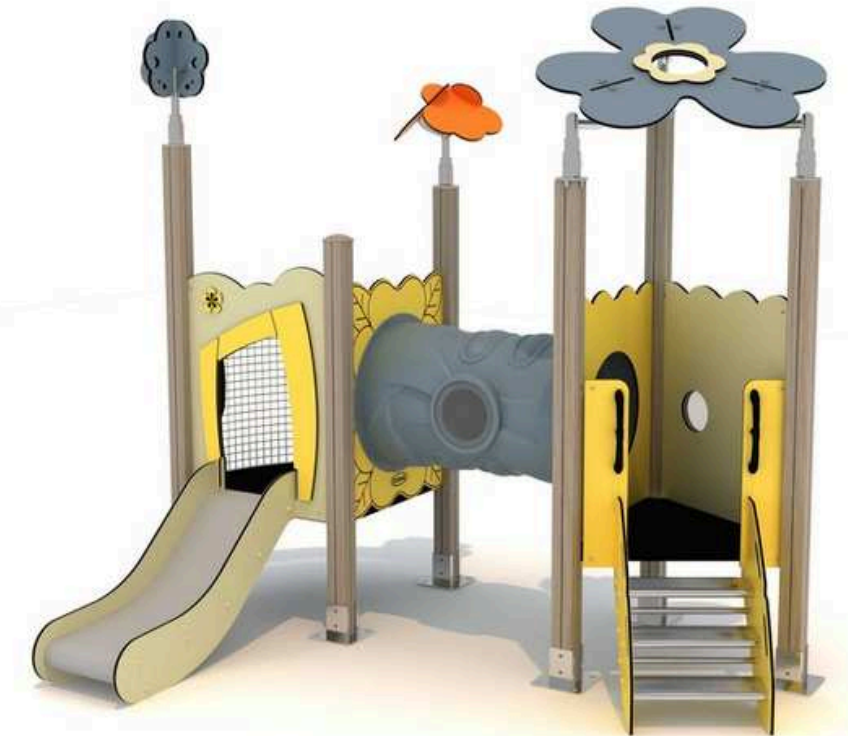

### LudoLoo

Composé de :  
• de nombreux panneaux de jeux fonctionnels, interactifs, au niveau du sol  
• élément sonore  
• tunnel à ramper avec fenêtre

**Données techniques :**  
Dim. équip. (L/I/H) : 375 x 260 x 260 cm  
Nombre de fondations : 750 x 630 cm  
Recommandation revêt. amort. : 10  
Recommandation d'âge : 1 à 3 ans

Réf. 10020180



### Extensible de manière individuelle

Nos murs de jeux et d'activités peuvent être prolongés à l'infini et s'adaptent facilement aux conditions extérieures du site. Ils créent ainsi un espace de jeu sécurisé pour les jeunes enfants, riche en activités et en opportunités.

Vous trouverez un aperçu de nos PANNEAUX DE JEU ET DE FONCTION à la page 101.



## LIEU DE PRÉDILECTION POUR LES TOUT-PETITS



Anne-Marie Fort, Directrice  
Commerciale France

Ce parcours inclusif constitue un véritable outil polyvalent ! Idéal pour les jeunes explorateurs en crèche, en maternelle et dans les espaces publics, il permet à chaque enfant d'accéder aisément aux murs ludiques et fonctionnels tout en stimulant sa créativité. Les enfants peuvent laisser libre cours à leur imagination, explorer à leur propre rythme et, surtout, vivre des expériences de jeu partagées, sources d'interaction et de découverte. Cet équipement répond parfaitement aux exigences d'inclusion et de vie en communauté.

Les murs de jeu fonctionnels peuvent être prolongés indéfiniment et s'adaptent parfaitement aux conditions du site.



- Idéal pour les crèches et les jeunes enfants.
- accessible aux personnes en situation de handicap
- Murs de jeu extensibles à l'infini.



### Altena

Composé de :

- de nombreux panneaux de jeu et fonctionnels interactifs
- comptoir avec tabouret
- tunnel à ramper avec fenêtre

#### Données techniques :

Dim. équip. (L/I/H) :	257 x 380 x 180 cm
Nombre de fondations :	9
Recommandation revêt. amort. :	1 - 4
Recommandation d'âge :	1 à 3 ans

Réf. 10100350



## Monde ludique FANTASIA

Hauteurs de plateforme jusqu'à 90 cm



Surface de glissement en  
matière plastique



Solution du jeu  
Combo.

### Arcanor

Composé de :

- 3 possibilités différentes d'escalade et d'accès
- panneaux de jeu fonctionnels, interactifs
- pont
- 2 toboggans en plastique avec parois latérales HPL

Réf. 10020160

#### Données techniques :

Dim. équip. (L/I/H) :	710 x 360 x 380 cm
Zone de sécurité (L/L) :	1080 x 730 cm
Hauteur de chute libre :	90 cm
Hauteurs de plateforme :	60, 90 cm
Nombre de fondations :	16
Recommandation revêt. amort. :	1 - 4
Recommandation d'âge :	3 à 6 ans



### Junivera

Composé de :

- de nombreux panneaux de jeu, fonctionnels, interactifs
- tunnel à ramper

#### Données techniques :

Dim. équip. (L/I/H) :	410 x 200 x 290 cm
Zone de sécurité (L/L) :	776 x 656 cm
Nombre de fondations :	12
Recommandation revêt. amort. :	1 - 4
Recommandation d'âge :	1 à 3 ans

Réf. 10020070







escalier facile à monter avec des poignées



**Castellum**

- Composé de :
- escalier de 4 marches
  - panneaux de jeu fonctionnels, interactifs
  - toboggan en plastique avec parois latérales HPL



**Données techniques :**

Dim. équip. (L/l/H) :	270 x 170 x 310 cm
Zone de sécurité (L/L) :	640 x 540 cm
Hauteur de chute libre :	60 cm
Hauteurs de plateforme :	60 cm
Nombre de fondations :	7
Recommandation revêt. amort. :	1 - 4
Recommandation d'âge :	1 à 3 ans

Réf. 10020290



Surface de glissement en matière plastique

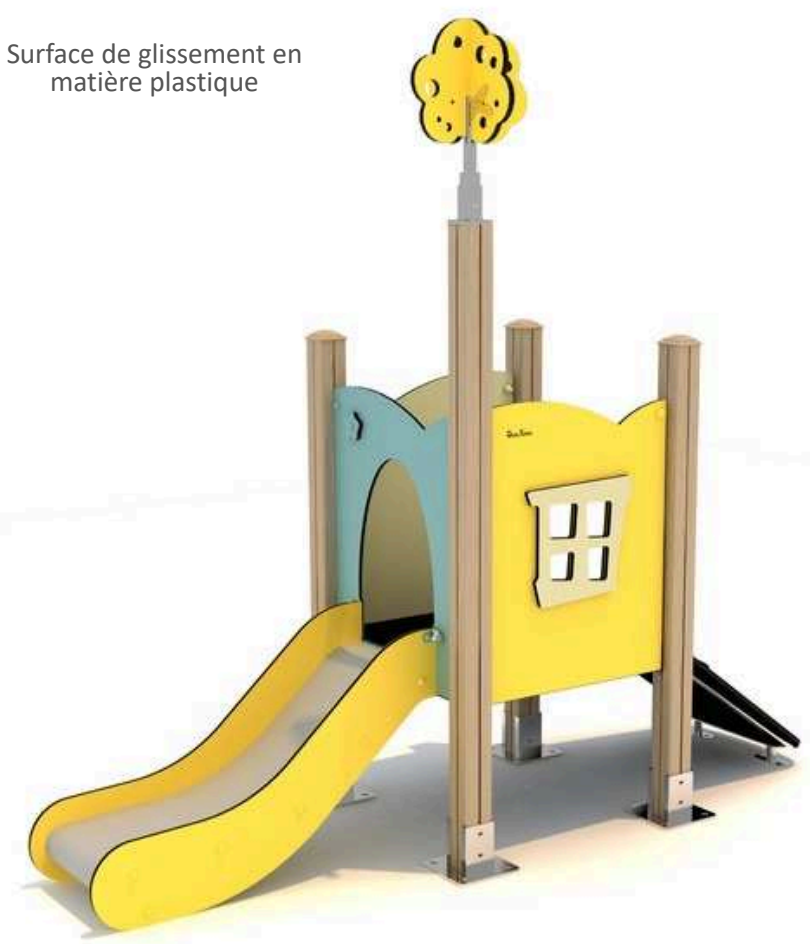

**Valoria**

- Composé de :
- Accès rampe d'escalade
  - Panneau fonctionnel fenêtre et horloge
  - toboggan en plastique avec parois latérales HPL



**Données techniques :**

Dim. équip. (L/l/H) :	280 x 93 x 300 cm
Zone de sécurité (L/L) :	580 x 393 cm
Hauteur de chute libre :	60 cm
Hauteurs de plateforme :	60 cm
Nombre de fondations :	6
Recommandation revêt. amort. :	1 - 4
Recommandation d'âge :	1 à 3 ans

Réf. 10020530

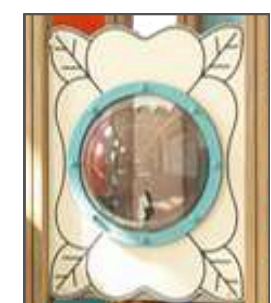

Mur de jeu avec hublot bombé



Solution du jeu Combo.

**Fortessa**

- Composé de :
- 3 possibilités différentes d'escalade et d'accès
  - de nombreux panneaux de jeu fonctionnels interactifs
  - tube à ramper
  - 2 toboggans en plastique avec parois latérales HPL

**Données techniques :**

Dim. équip. (L/l/H) :	630 x 300 x 380 cm
Zone de sécurité (L/L) :	930 x 600 cm
Hauteur de chute libre :	90 cm
Hauteurs de plateforme :	60, 90 cm
Nombre de fondations :	15
Recommandation revêt. amort. :	1 - 4
Recommandation d'âge :	3 à 6 ans

Réf. 10020010



# ÉQUIPEMENTS LUDIQUES POUR LES JARDINS D'ENFANTS

## ÉQUIPEMENT DE JEU AVEC UNE HAUTEUR DE PLATEFORME ATTEIGNANT 90 CM

Nos aires de jeux permettent aux enfants non seulement de développer leurs muscles et leur endurance, mais également de stimuler leur imagination, leurs compétences et leur capacité motrices. Les aires de jeux leur fournissent l'espace indispensable pour explorer de nouvelles expériences, grimper, maintenir l'équilibre et vivre des aventures collectives. En effet, lorsque le mouvement devient une source de plaisir, les enfants s'épanouissent pleinement, fort de corps et fort d'esprit.

### Hauteur de plateforme

Nos spécifications de hauteur offrent une recommandation d'équipement en fonction de l'âge de l'enfant.

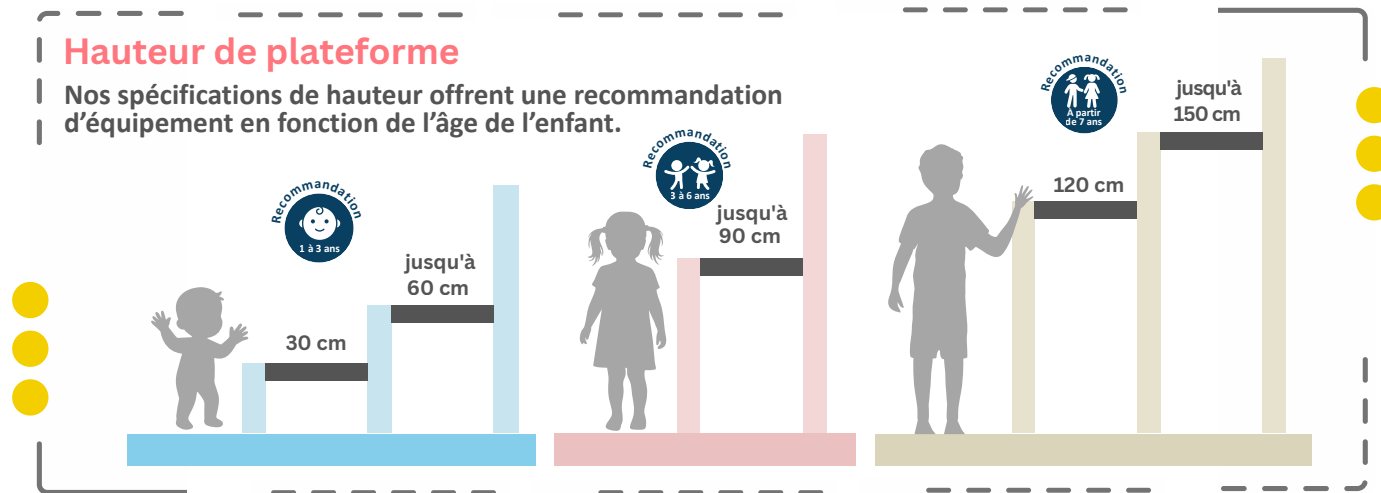

Surface de glissement en matière plastique



Solution du jeu Combo.



### Terranova

Composé de :

- 2 possibilités différentes d'escalade
- panneaux de jeu fonctionnels, interactifs
- 2 toboggans en plastique avec parois latérales HPL
- rampe de connexion

Réf. 10020570

### Données techniques :

Dim. équip. (L/I/H) :	530 x 320 x 360 cm
Zone de sécurité (L/L) :	900 x 690 cm
Hauteur de chute libre :	90 cm
Hauteurs de plateforme :	30, 60, 90 cm
Nombre de fondations :	12
Recommandation revêt. amort. :	1 - 4
Recommandation d'âge :	3 à 6 ans

## Monde ludique FANTASIA

Hauteurs de plateforme jusqu'à 90 cm



Surface de glissement en matière plastique

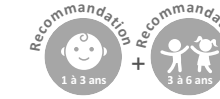

Solution du jeu Combo.



### Rivabella

Composé de :

- 4 possibilités différentes d'escalade et d'accès
- panneaux de jeu, fonctionnels interactifs
- pont avec balustrade latérale et rampe de connexion
- toboggan en plastique avec parois latérales HPL

Réf. 10020170

### Données techniques :

Dim. équip. (L/I/H) :	570 x 380 x 360 cm
Zone de sécurité (L/L) :	750 x 940 cm
Hauteur de chute libre :	90 cm
Hauteurs de plateforme :	30, 60, 90 cm
Nombre de fondations :	17
Recommandation revêt. amort. :	1 - 4
Recommandation d'âge :	3 à 6 ans

# MONDE LUDIQUÉ

## POUR PETITS ET GRANDS

Monde ludique **FANTASIA**  
Hauteurs de plateforme jusqu'à 120 cm et plus



Solution du jeu  
Combo.

### Montelux

#### Composé de :

- 3 possibilités différentes d'escalade et d'accès
- de nombreux panneaux de jeu, fonctionnels interactifs avec élément sonore
- pont avec balustrade latérale et pont hamac avec main courante
- rampe de connexion
- 3 toboggans en plastique avec parois latérales HPL

#### Données techniques :

Dim. équip. (L/I/H) :	1040 x 310 x 340 cm
Zone de sécurité (L/L) :	1410 x 680 cm
Hauteur de chute libre :	120 cm
Hauteurs de plateforme :	60, 120 cm
Nombre de fondations :	22
Recommandation revêt. amort. :	1 - 4
Recommandation d'âge :	3 à 6 ans

Réf. 10020280





## ÉQUIPEMENT DE JEU COMPACTS

UNE VASTE EXPÉRIENCE DANS UN ESPACE RESTREINT.

Les enfants ont besoin d'exercice. En grimant, en se balançant et en courant, ils explorent leur environnement, développent leur corps et leur esprit, et vivent des expériences qui renforcent leur résilience. Nos aires de jeux compactes rassemblent toutes ces activités : des espaces d'aventure où les enfants peuvent expérimenter, grandir et simplement être des enfants.



Solution du jeu Combo.



Mur de jeu avec hublot bombé



### Stellara

- Composé de :**
- 2 possibilités différentes d'escalade et d'accès
  - panneaux de jeu et fonctionnels interactifs
  - toboggan en plastique avec parois latérales HPL

**Données techniques :**

Dim. équip. (L/I/H) :	360 x 260 x 370 cm
Zone de sécurité (L/L) :	660 x 550 cm
Hauteur de chute libre :	90 cm
Hauteurs de plateforme :	60, 90 cm
Nombre de fondations :	9
Recommandation revêt. amort. :	1 - 4
Recommandation d'âge :	3 à 6 ans

Réf. 10020030

### Belmont

**Composé de :**

- Escalier équipé de poignées
- Tunnel de griffonnage
- Toboggan en acier inoxydable avec parois latérales HPL

**Données techniques :**

Dim. équip. (L/I/H) :	200 x 340 x 320 cm
Zone de sécurité (L/L) :	640 x 500 cm
Hauteur de chute libre :	60 cm
Hauteurs de plateforme :	60 cm
Nombre de fondations :	8
Recommandation revêt. amort. :	1 - 4
Recommandation d'âge :	1 à 3 ans

Réf. 10020090

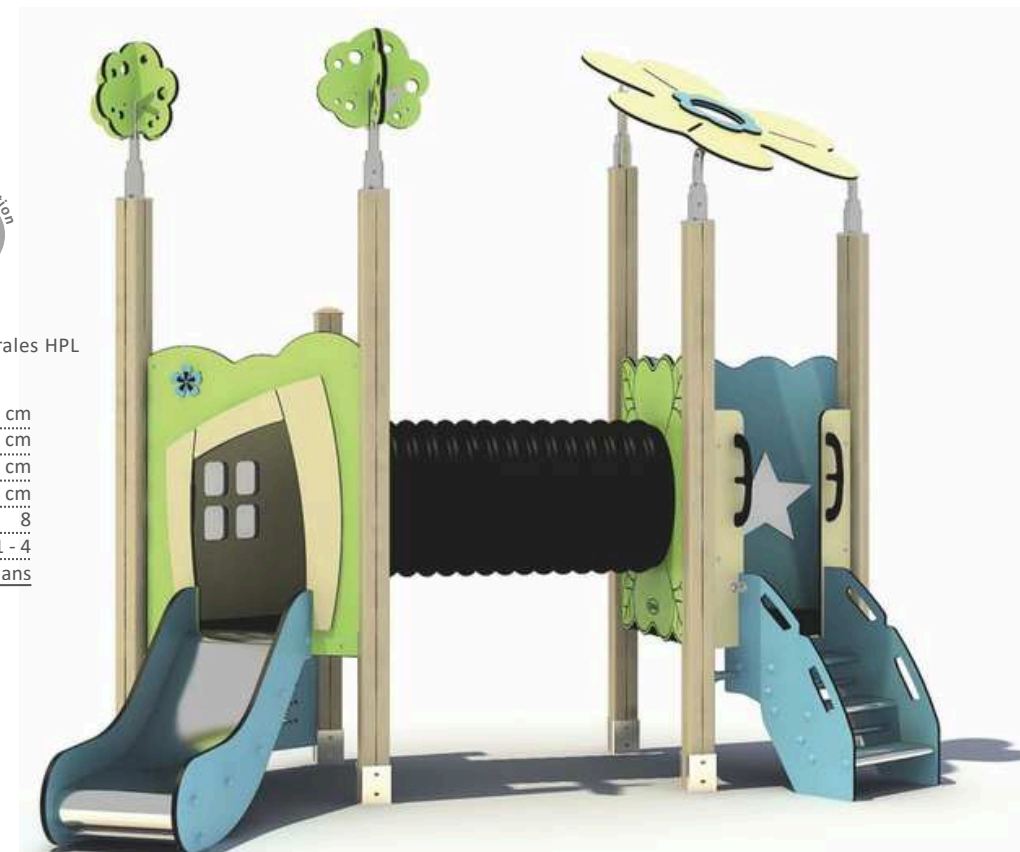

Escalier équipé de poignées, hauteur de la plateforme 60 cm



Solution du jeu Combo.

### Belvorla

**Composé de :**

- 2 possibilités différentes d'escalade et d'accès
- panneaux de jeu et fonctionnels interactifs
- Toboggan en acier inoxydable avec parois latérales HPL

**Données techniques :**

Dim. équip. (L/I/H) :	260 x 350 x 330 cm
Zone de sécurité (L/L) :	650 x 560 cm
Hauteur de chute libre :	90 cm
Hauteurs de plateforme :	60, 90 cm
Nombre de fondations :	9
Recommandation revêt. amort. :	1 - 4
Recommandation d'âge :	3 - 6 ans

Réf. 10020060





## Monde ludique FANTASIA

Hauteurs de plateforme jusqu'à 90 cm



Surface de glissement en matière plastique



montée d'escalier aisée avec poignées



élément de jeu tournant avec des billes colorées

### Minavora

#### Composé de :

- 2 possibilités différentes d'escalade et d'accès
- panneaux de jeu et fonctionnels interactifs
- toboggan en plastique avec parois latérales HPL

#### Données techniques :

Dim. équip. (L/I/H) :	360 x 260 x 360 cm
Zone de sécurité (L/L) :	730 x 630 cm
Hauteur de chute libre :	90 cm
Hauteurs de plateforme :	60, 90 cm
Nombre de fondations :	8
Recommandation revêt. amort. :	1 - 4
Recommandation d'âge :	3 à 6 ans

Réf. 10020550



Solution du jeu Combo.



Solution du jeu Combo.



Si vous le désirez, le toit peut être substitué par un parasol, offrant ainsi une protection solaire optimale durant le jeu.

### Turrilux

#### Composé de :

- 2 possibilités différentes d'escalade et d'accès
- panneaux de jeu et fonctionnels interactifs
- toboggan en plastique avec parois latérales HPL

#### Données techniques :

Dim. équip. (L/I/H) :	280 x 220 x 340 cm
Zone de sécurité (L/L) :	650 x 590 cm
Hauteur de chute libre :	90 cm
Hauteurs de plateforme :	60, 90 cm
Nombre de fondations :	7
Recommandation revêt. amort. :	1 - 4
Recommandation d'âge :	3 à 6 ans

Réf. 10020310



arrière: escalade en pente et application murale « horloge »

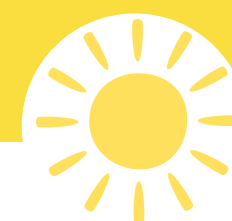

## La protection solaire assortie « Soleil »

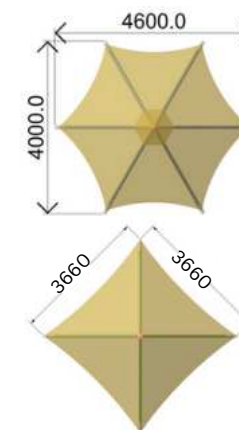

- Une protection UV optimale assure un confort agréable en maintenant une température réduite sur les équipements de jeux et en protégeant les enfants d'une exposition excessive au soleil
- facile à entretenir, robuste et durable  
Matière : Tissu HDPE 340 g/m<sup>2</sup>
- Montage sur un ou quatre poteaux possible.
- 2 tailles : 3,66 x 3,66 m ou 4,00 x 4,60 m
- démontage simplifié pour l'hiver



Nous serons heureux de vous conseiller et de concevoir la solution de protection solaire parfaite pour vos équipements de jeux. N'hésitez pas à nous contacter !

# COMBO AIRE DE JEUX

## AIRES DE JEUX INTÉGRANT DES CORDES D'ESCALADE



Avec les enfants, nous percevons le monde sous un regard neuf, empreint de curiosité et d'idées. Ce qui semblait acquis hier est réinventé aujourd'hui, ouvrant la voie à de nouvelles dynamiques qui animent nos aires de jeux : des espaces où les enfants peuvent expérimenter, explorer et s'épanouir.



Monde ludique FANTASIA  
Hauteurs de plateforme jusqu'à 90 cm



Surface de glissement en matière plastique

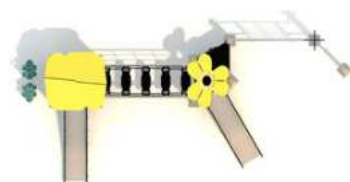

### Griffonia

Composé de :

- 2 possibilités différentes d'escalade et d'accès
- panneaux de jeu fonctionnels et interactifs avec éléments sonores
- pont suspendu avec échelons
- 2 toboggans en plastique avec parois latérales HPL
- filet d'escalade et barre de gymnastique

Données techniques :

Dim. équip. (L/I/H) :	630 x 290 x 340 cm
Zone de sécurité (L/L) :	1000 x 660 cm
Hauteur de chute libre :	220 cm
Hauteurs de plateforme :	60, 90 cm
Nombre de fondations :	10
Recommandation revêt. amort. :	5 - 9
Recommandation d'âge :	3 à 6 ans

Réf. 10020260



Solution du jeu Combo.

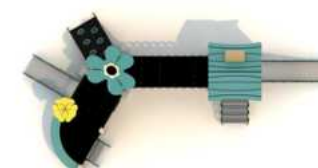

### Fortanis

Composé de :

- 3 possibilités différentes d'escalade et d'accès
- panneaux de jeu fonctionnels et interactifs
- pont
- 2 toboggans en plastique avec parois latérales HPL

Données techniques :

Dim. équip. (L/I/H) :	680 x 350 x 380 cm
Zone de sécurité (L/L) :	1050 x 720 cm
Hauteur de chute libre :	90 cm
Hauteurs de plateforme :	30, 60, 90 cm
Nombre de fondations :	15
Recommandation revêt. amort. :	1 - 4
Recommandation d'âge :	3 à 6 ans

Réf. 10020150



## LES ENFANTS ADORENT LES COULEURS

JEU COMPACT DOTÉ DE MULTIPLES FONCTIONNALITÉS



### Josias

Composé de :

- 3 possibilités différentes d'escalade et d'accès/Pont en corde avec échelons
- toboggan en plastique avec parois latérales HPL

### Données techniques :

Dim. équip. (L/l/H) :	550 x 260 x 330 cm
Zone de sécurité (L/L) :	850 x 560 cm
Hauteur de chute libre :	90 cm
Hauteurs de plateforme :	90 cm
Nombre de fondations :	12
Recommandation revêt. amort. :	1 - 4
Recommandation d'âge :	3 à 6 ans

Réf. 10020540



Solution du jeu Combo.



### Auroria

Composé de :

- 3 possibilités différentes d'escalade et d'accès
- pont avec balustrade latérale
- 2 toboggans en plastique avec parois latérales HPL

### Données techniques :

Dim. équip. (L/l/H) :	520 x 470 x 380 cm
Zone de sécurité (L/L) :	890 x 840 cm
Hauteur de chute libre :	90 cm
Hauteurs de plateforme :	60, 90 cm
Nombre de fondations :	15
Recommandation revêt. amort. :	1 - 4
Recommandation d'âge :	3 à 6 ans

Réf. 10020120

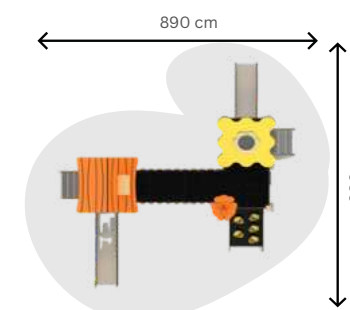

montée d'escalier aisée

## Monde ludique FANTASIA

Hauteurs de plateforme jusqu'à 90 cm



# DE L'ESPACE POUR CHACUN



## DU PLAISIR COLLECTIF

Sur nos aires de jeux, chaque tournant devient une aventure, chaque montée en un accomplissement et chaque saut une découverte. Véritable voyage d'exploration, elles offrent aux enfants la possibilité de courir, grimper, se balancer et exprimer pleinement toute leur créativité avec plaisir, mouvement et liberté.



## Monde ludique FANTASIA

Hauteurs de plateforme jusqu'à 90 cm



Surface de glissement en matière plastique

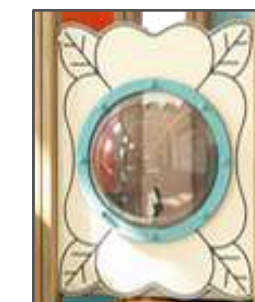

Mur de jeu avec hublot bombé



### Eldoria

#### Composé de :

- 3 possibilités différentes d'escalade et d'accès
- de nombreux panneaux de jeu fonctionnels et interactifs
- pont
- 2 toboggans en plastique avec parois latérales HPL

#### Données techniques :

Dim. équip. (L/I/H) :	710 x 320 x 360 cm
Zone de sécurité (L/L) :	1080 x 690 cm
Hauteur de chute libre :	90 cm
Hauteurs de plateforme :	60, 90 cm
Nombre de fondations :	15
Recommandation revêt. amort. :	1 - 4
Recommandation d'âge :	3 à 6 ans

Réf. 10020140



### Ventoria

#### Composé de :

- 3 possibilités différentes d'escalade et d'accès
- de nombreux panneaux de jeu fonctionnels et interactifs
- pont et rampe de connexion
- 2 toboggans en plastique avec parois latérales HPL

#### Données techniques :

Dim. équip. (L/I/H) :	560 x 480 x 340 cm
Zone de sécurité (L/L) :	930 x 850 cm
Hauteur de chute libre :	90 cm
Hauteurs de plateforme :	60, 90 cm
Nombre de fondations :	16
Recommandation revêt. amort. :	1 - 4
Recommandation d'âge :	3 à 6 ans

Réf. 10020390







## BONJOUR, OÙ SUIS-JE ?

IDÉAL POUR LA COUR DE RÉCRÉATION.

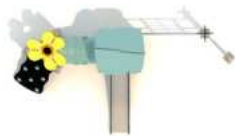

### Aquilara

#### Composé de :

- 2 possibilités différentes d'escalade et d'accès
- de nombreux panneaux de jeu fonctionnels et interactifs
- tunnel à ramper avec fenêtre
- filet d'escalade avec barre de gymnastique
- toboggan en plastique avec parois latérales HPL

#### Données techniques :

Dim. équip. (L/l/H) :	520 x 250 x 340 cm
Zone de sécurité (L/L) :	890 x 620 cm
Hauteur de chute libre :	220 cm
Hauteurs de plateforme :	90 cm
Nombre de fondations :	9
Recommandation revêt. amort. :	5 - 9
Recommandation d'âge :	3 à 6 ans

Réf. 10020270



www.QualiTerra.de



## Monde ludique FANTASIA

Hauteurs de plateforme jusqu'à 90 cm

Photographe Kathi Lepper

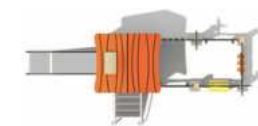

### Luminara

#### Composé de :

- Escalier avec balustrade
- de nombreux panneaux de jeu fonctionnels et interactifs, au niveau du sol
- toboggan en plastique avec parois latérales HPL

#### Données techniques :

Dim. équip. (L/l/H) :	450 x 180 x 380 cm
Zone de sécurité (L/L) :	750 x 480 cm
Hauteur de chute libre :	90 cm
Hauteurs de plateforme :	90 cm
Nombre de fondations :	10
Recommandation revêt. amort. :	1 - 4
Recommandation d'âge :	3 à 6 ans

Réf. 10020020





## UN MONDE D'AVENTURES À CIEL OUVERT

### DES AIRES DE JEUX GRANDEUR NATURE.

#### Gloriana

##### Composé de :

- 3 possibilités différentes d'escalade et d'accès
- de nombreux panneaux de jeu fonctionnels et interactifs avec élément sonore
- pont, pont de corde et pont suspendu avec échelons
- 3 toboggans en plastique avec parois latérales HPL

Réf. 10020200

Données techniques :	
Dim. équip. (L/l/H) :	780 x 730 x 370 cm
Zone de sécurité (L/L) :	1150 x 1100 cm
Hauteur de chute libre :	150 cm
Hauteurs de plateforme :	90, 150 cm
Nombre de fondations :	26
Recommandation revêt. amort. :	5 - 9
Recommandation d'âge :	3 à 6 ans

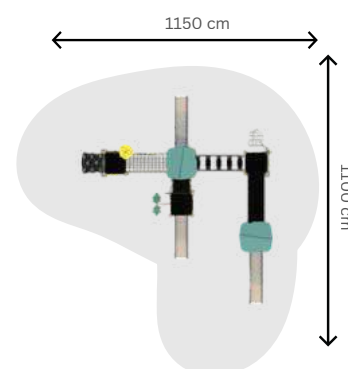

Montée par tranche d'âge et niveau de difficulté



Solution du jeu Combo.

# L'UNIVERS INFINI

DANS LES PETITS ESPACES NAISSENT  
LES GRANDES AVENTURES

Même dans les espaces restreints, les enfants peuvent vivre des expériences intenses. Nos aires de jeux compactes offrent tout ce dont ils ont besoin : grimper, s'équilibrer, gambader et laisser libre cours à leur imagination ; elles trouvent naturellement leur place dans tous les environnements. Malgré leur taille, elles sont robustes, sécurisées et riches en détails, permettant aux enfants de s'exprimer librement et de s'épanouir. Car même une petite aire de jeux peut constituer un espace d'aventure exceptionnel, incitant les enfants à explorer, à bouger et à être des enfants, tout simplement.



Photographe Kathi Lepper



## Silvaria

Composé de :

- Rampe d'escalade
- filet d'escalade et barre de gymnastique
- toboggans en plastique avec parois latérales HPL



### Données techniques :

Dim. équip. (L/l/H) :	252 x 402 x 350 cm
Zone de sécurité (L/L) :	552 x 350 cm
Hauteur de chute libre :	90 cm
Hauteurs de plateforme :	90 cm
Nombre de fondations :	8
Recommandation revêt. amort. :	1 - 4
Recommandation d'âge :	3 à 6 ans

Surface de glissement en matière plastique

Réf. 10020230



## Bravaria

Composé de :

- Escalier avec balustrade
- de nombreux panneaux de jeu fonctionnels et interactifs
- toboggan en plastique avec parois latérales HPL



### Données techniques :

Dim. équip. (L/l/H) :	420 x 160 x 330 cm
Zone de sécurité (L/L) :	790 x 530 cm
Hauteur de chute libre :	90 cm
Hauteurs de plateforme :	90 cm
Nombre de fondations :	10
Recommandation revêt. amort. :	1 - 4
Recommandation d'âge :	3 à 6 ans

Réf. 10020510



Tableau des fonctions  
Jeu de couleurs à faire tourner



## Novara

Composé de :

- 2 possibilités différentes d'escalade et d'accès
- panneaux de jeu fonctionnels et interactifs
- panneau sonore pour le développement de la motricité fine
- 2 toboggans en acier inoxydable avec parois latérales HPL



### Données techniques :

Dim. équip. (L/l/H) :	470 x 320 x 410 cm
Zone de sécurité (L/L) :	770 x 620 cm
Hauteur de chute libre :	120 cm
Hauteurs de plateforme :	90, 120 cm
Nombre de fondations :	9
Recommandation revêt. amort. :	1 - 4
Recommandation d'âge :	3 à 6 ans

Réf. 10020050



Monde ludique **FANTASIA**  
Hauteurs de plateforme jusqu'à 120 cm et plus

**JOUER ENSEMBLE!**



Ramona Kummer, directrice marketing et mère de deux filles

## L'UNIVERS INFINI POUR LES PETITS ET LES GRANDS

En tant que mère de deux filles d'âges variés, j'apprécie ces équipements de jeu qui répondent parfaitement à leurs besoins. Les plus jeunes explorent leur environnement de manière ludique et sécurisée, tandis que les aînées vivent des aventures audacieuses et relèvent de nouveaux défis. Cela engendre un sentiment d'appartenance où chaque enfant trouve sa place, apprend des autres et s'encourage mutuellement. Ces moments partagés deviennent alors des instants familiaux exceptionnels et mémorables.



Solution du jeu  
Combo.



### Serelune

#### Composé de :

- 5 possibilités différentes d'escalade et d'accès
- de nombreux panneaux de jeu fonctionnels et interactifs
- 2 toboggans en plastique avec parois latérales HPL

#### Données techniques :

Dim. équip. (L/l/H) :	510 x 400 x 440 cm
Zone de sécurité (L/L) :	880 x 770 cm
Hauteur de chute libre :	150 cm
Hauteurs de plateforme :	60, 120, 150 cm
Nombre de fondations :	15
Recommandation revêt. amort. :	5 - 9
Recommandation d'âge :	3 à 6 ans

Réf. 10020580



## MONDE LUDIQUE « FANTASIA »

COULEURS ÉCLATANTES, VALEUR LUDIQUE ÉLEVÉE ET PERSONNALISABLE.

Les enfants trouvent naturellement du plaisir à jouer – en extérieur comme en intérieur, et dans tous les lieux où ils peuvent explorer leur environnement. Nos aires de jeux offrent précisément cela : grimper, se balancer, ramper et courir, tout en développant leurs compétences. Conçues pour s'adapter à toutes les préférences, elles proposent une multitude de possibilités. Bien pensées, robustes et esthétiques, elles stimulent l'imagination et incitent à l'expérimentation. S'amuser, se mouvoir librement et laisser libre cours à ses idées constituent le meilleur moyen de favoriser la créativité, le courage et la confiance en soi.

[www.QualiTerra.de](http://www.QualiTerra.de)

# AIRE DE JEUX COMPORTANT DEUX ESPACES

POUR LES ENFANTS DE TOUS ÂGES AVEC DIVERS NIVEAUX DE DIFFICULTÉ



Monde ludique FANTASIA  
Hauteurs de plateforme jusqu'à 120 cm et plus



Surface de glissement en matière plastique  
Avec un pont suspendu bas



Solution du jeu Combo.



Surface de glissement en matière plastique



Solution du jeu Combo.



## Turrim

- Composé de :
- 3 possibilités différentes d'escalade et d'accès
  - de nombreux panneaux de jeu fonctionnels et interactifs
  - pont d'équilibre
  - 3 toboggans en plastique avec parois latérales HPL

Réf. 10020100

### Données techniques :

Dim. équip. (L/I/H) :	940 x 470 x 440 cm
Zone de sécurité (L/L) :	1310 x 840 cm
Hauteur de chute libre :	150 cm
Hauteurs de plateforme :	60, 90, 120, 150 cm
Nombre de fondations :	20
Recommandation revêt. amort. :	5 - 9
Recommandation d'âge :	3 à 6 ans

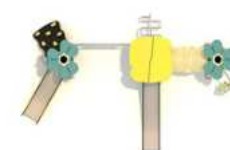
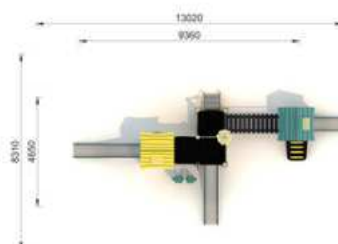

## Mystoria

- Composé de :
- 3 possibilités différentes d'escalade et d'accès
  - filet d'escalade
  - tunnel avec fenêtre
  - 2 toboggans en plastique avec parois latérales HPL

Réf. 10020250

### Données techniques :

Dim. équip. (L/I/H) :	640 x 410 x 370 cm
Zone de sécurité (L/L) :	1010 x 780 cm
Hauteur de chute libre :	220 cm
Hauteurs de plateforme :	90, 150 cm
Nombre de fondations :	15
Recommandation revêt. amort. :	5 - 9
Recommandation d'âge :	3 - 6 ans



« Le vaste équipement de jeu Fantasia avec **Le toboggan tubulaire représente l'apogée de l'expérience !**

– Madame Enns, cliente de Baden-Baden

« Nous sommes véritablement enchantés par notre nouvelle aire de jeux ! »

Le grand module de jeu Fantasia, doté de son toboggan tubulaire, constitue l'attraction phare pour les enfants : il est utilisé quotidiennement et connaît un franc succès. La pyramide de cordes ainsi que les autres modules de jeu complètent idéalement l'offre destinée aux enfants. Malgré les conditions météorologiques capricieuses de décembre (beaucoup de boue), l'installation s'est effectuée sans encombre. L'utilisation de vis de sol a été une solution efficace et rapide, qui a parfaitement fonctionné.

L'ensemble du processus a été exécuté de manière professionnelle, conviviale et fiable. Nous nous sentons bien soutenus et sommes enchantés par le résultat exceptionnel.

Un immense merci à l'ensemble de l'équipe !



Photographe Kathi Lepper

**Équipements de jeux Solancia en tant que conception sur mesure**

- Glissière en tube en polyéthylène avec sections transparentes
- Temps de montage et d'utilisation réduits grâce à un pré-assemblage.
- 2 toboggans en plastique avec parois latérales HPL



Andreas Bittermann, directeur général et père d'une fille et d'un fils.

## LA PLUS BELLE RECOMPENSE DANS MON TRAVAIL: VOIR LES YEUX DES ENFANTS BRILLER

En tant que père de deux enfants et directeur général, la sécurité et la qualité de nos équipements de jeux d'extérieur revêtent une importance particulière à mes yeux. Je souhaite que les enfants puissent jouer en toute sérénité. Grâce à mon expertise technique en construction métallique, j'assure l'installation professionnelle de nos équipements de jeux. Selon les besoins, j'interviens également personnellement, acquérant ainsi une précieuse expérience pratique. Mon objectif est de fournir à nos clients des conseils ciblés et experts. De l'idée initiale à l'installation finale, en passant par la planification, je les accompagne personnellement. Ils vivent l'intégralité du processus avec transparence et fiabilité.



Surface de glissement en matière plastique



Solution du jeu Combo.

### Solancia

#### Composé de :

- 3 possibilités différentes d'escalade et d'accès
- de nombreux panneaux de jeu et fonctionnels interactifs
- pont de corde
- 2 toboggans en plastique avec parois latérales HPL

#### Données techniques :

Dim. équip. (L/l/H) :	920 x 350 x 440 cm
Zone de sécurité (L/L) :	1290 x 720 cm
Hauteur de chute libre :	150 cm
Hauteurs de plateforme :	60, 90, 120, 150 cm
Nombre de fondations :	20
Recommandation revêt. amort. :	1 - 4
Recommandation d'âge :	3 à 6 ans

Réf. 10020380



# COMBINAISON INDIVIDUELLE

## IMAGINATION ET CRÉATIVITÉ

Les enfants grandissent à leur propre rythme et aspirent avant tout à exprimer leur authenticité. Leur curiosité, leur imagination et leur joie de bouger demandent un espace propice à leur épanouissement. Nos aires de jeux ne posent pas de limites: elles offrent des opportunités, les incitant à s'ébattre, explorer et expérimenter, tout en étant conçues pour résister aux aventures les plus audacieuses. Car être simplement un enfant, c'est s'épanouir pleinement dans la vie.



Surface de glissement en matière plastique



Surface de glissement en matière plastique



## Monde ludique FANTASIA

Hauteurs de plateforme jusqu'à 120 cm et plus



Monter les marches feuilles



Tableau des fonctions  
Jeu de couleurs à faire tourner

### Galdoria

#### Composé de :

- 2 possibilités différentes d'escalade et d'accès
- panneaux de jeu fonctionnels et interactifs
- rampe
- toboggan en plastique avec parois latérales HPL

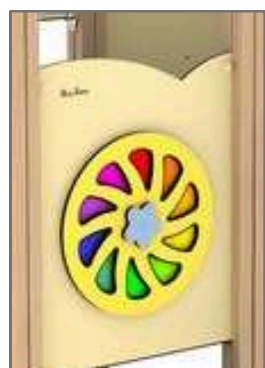
#### Données techniques :

Dim. équip. (L/I/H) :	453 x 234 x 370 cm
Zone de sécurité (L/L) :	534 x 753 cm
Hauteur de chute libre :	120 cm
Hauteurs de plateforme :	90, 120 cm
Nombre de fondations :	12
Recommandation revêt. amort. :	1 - 4
Recommandation d'âge :	3 à 6 ans

Réf. 10020520



### Fortino

#### Composé de :

- 2 possibilités différentes d'escalade et d'accès
- de nombreux panneaux de jeu fonctionnels et interactifs avec élément sonore
- pont de corde
- 2 toboggans en plastique avec parois latérales HPL

#### Données techniques :

Dim. équip. (L/I/H) :	660 x 330 x 370 cm
Zone de sécurité (L/L) :	1030 x 700 cm
Hauteur de chute libre :	120 cm
Hauteurs de plateforme :	90, 120 cm
Nombre de fondations :	14
Recommandation revêt. amort. :	1 - 4
Recommandation d'âge :	3 à 6 ans

Réf. 10020220



Élément de jeu avec marchande



Tableau des fonctions  
Boules de rotation

# VIVENDO

## IL Y A TANT A DECOUVRIR!

Le mouvement ne connaît aucune limite : escaladez les murs, balancez-vous sur les poutres et touchez le ciel. Dans nos aires de jeux, les jeunes aventuriers peuvent sauter, grimper, développant ainsi leur agilité tout en renforçant leur confiance en eux et leur courage.



Surface de glissement en matière plastique



### Vivendo

#### Composé de :

- 3 possibilités différentes d'escalade et d'accès
- de nombreux panneaux de jeu fonctionnels et interactifs avec élément sonore
- pont de corde
- 2 toboggans en plastique avec parois latérales HPL

#### Données techniques :

Dim. équip. (L/I/H) :	810 x 310 x 370 cm
Zone de sécurité (L/L) :	1180 x 680 cm
Hauteur de chute libre :	120 cm
Hauteurs de plateforme :	90, 120 cm
Nombre de fondations :	17
Recommandation revêt. amort. :	1 - 4
Recommandation d'âge :	3 à 6 ans

Réf. 10020210



Surface de glissement en matière plastique



### Magellia

#### Composé de :

- 2 possibilités différentes d'escalade et d'accès
- pont
- 2 toboggans en plastique avec parois latérales HPL

#### Données techniques :

Dim. équip. (L/I/H) :	550 x 470 x 380 cm
Zone de sécurité (L/L) :	850 x 770 cm
Hauteur de chute libre :	120 cm
Hauteurs de plateforme :	60, 90, 120 cm
Nombre de fondations :	16
Recommandation revêt. amort. :	5 - 9
Recommandation d'âge :	3 à 6 ans

Réf. 10020110



## Monde ludique FANTASIA

Hauteurs de plateforme jusqu'à 120 cm et plus





# LE JEU PREND DES COULEURS

MURS DE JEUX ET DE FONCTIONS POUR LE DÉVELOPPEMENT MOTEUR DANS UNE VARIÉTÉ DE COULEURS.



## Astoria

Composé de :

- possibilités différentes d'escalade et d'accès
- élément de jeu "magasin"
- toboggan en plastique avec parois latérales HPL



Surface de glissement en matière plastique



### Données techniques :

Dim. équip. (L/I/H) :	400 x 210 x 370 cm
Zone de sécurité (L/L) :	770 x 580 cm
Hauteur de chute libre :	120 cm
Hauteurs de plateforme :	90, 120 cm
Nombre de fondations :	7
Recommandation revêt. amort. :	1 - 4
Recommandation d'âge :	3 à 6 ans

Réf. 10020370

Vous trouverez un aperçu de nos panneaux de jeux et de fonctionnalités à la page 101.

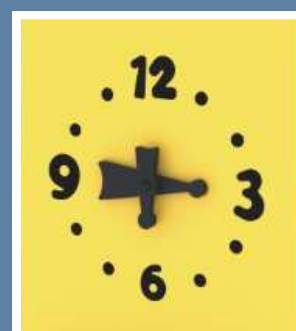

Horloge à affichage

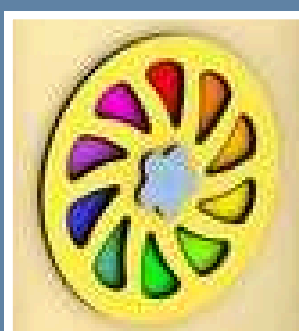

Palette de couleurs du panneau



Plantes grimpantes



Fenêtre

## Monde ludique FANTASIA

Hauteurs de plateforme jusqu'à 120 cm et plus



Surface de glissement en matière plastique



## Marcelion

Composé de :

- 2 possibilités différentes d'escalade et d'accès
- panneaux de jeu fonctionnels et interactifs
- toboggan en plastique avec parois latérales HPL

### Données techniques :

Dim. équip. (L/I/H) :	380 x 230 x 370 cm
Zone de sécurité (L/L) :	750 x 600 cm
Hauteur de chute libre :	12 cm
Hauteurs de plateforme :	90, 120 cm
Nombre de fondations :	9
Recommandation revêt. amort. :	1 - 4
Recommandation d'âge :	3 à 6 ans

Réf. 10020500



## Alboria

Composé de :

- 2 possibilités différentes d'escalade et d'accès
- élément sonore
- filet d'escalade
- 2 toboggans en plastique avec parois latérales HPL



### Données techniques :

Dim. équip. (L/I/H) :	540 x 410 x 370 cm
Zone de sécurité (L/L) :	910 x 780 cm
Hauteur de chute libre :	220 cm
Hauteurs de plateforme :	90, 120 cm
Nombre de fondations :	12
Recommandation revêt. amort. :	5 - 9
Recommandation d'âge :	3 à 6 ans

Réf. 10020240

www.QualiTerra.de



Surface de glissement en matière plastique



Solution du jeu Combo.

diverses options d'ascension et d'escalade



**Burgano**

**Composé de :**

- 3 possibilités différentes d'escalade et d'accès
- panneaux de jeu fonctionnels et interactifs
- spirale d'escalade
- toboggans en plastique avec parois latérales HPL

**Données techniques :**

Dim. équip. (L/l/H) :	230 x 450 x 420 cm
Zone de sécurité (L/L) :	820 x 660 cm
Hauteur de chute libre :	150 cm
Hauteurs de plateforme :	150 cm
Nombre de fondations :	8
Recommandation revêt. amort. :	5 - 9
Recommandation d'âge :	3 à 6 ans

Réf. 10020130

Monde ludique **CHÂTEAUX**  
Hauteurs de plateforme de 60 à 150 cm



Monde ludique  
**CHÂTEAUX**

**AVENTURE ENTRE TOURS ET PORTAILS**

Qu'il s'agisse de chevaliers, d'explorateurs ou de dompteurs de dragons, des jeux de rôle captivants sont élaborés ici, promouvant le courage, la communauté et la créativité.



## UNIVERS DE JEU « CHÂTEAUX »

UNE EXPÉRIENCE UNIQUE



Solution du jeu  
Combo.



### Camelot

Composé de :

- 4 possibilités différentes d'escalade et d'accès
- de nombreux panneaux de jeu fonctionnels et interactifs
- pont d'escalade, tunnel avec fenêtre et tunnel d'escalade
- 3 toboggans en plastique avec parois latérales HPL
- 1 toboggan en tube spirale en plastique

### Données techniques :

Dim. équip. (L/l/H) :	1270 x 960 x 760 cm
Zone de sécurité (L/L) :	1476 x 1276 cm
Hauteur de chute libre :	300 cm
Hauteurs de plateforme :	90, 120, 150, 180, 300 cm
Nombre de fondations :	27
Recommandation revêt. amort. :	5 - 9
Recommandation d'âge :	6 à 12 ans

Réf. 10010070

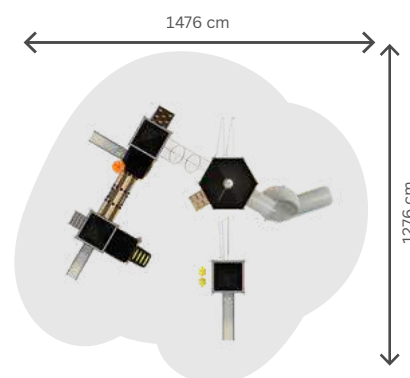

# PAS D'ENNUI À L'HORIZON!

DE NOMBREUSES POSSIBILITÉS DE COMBINAISONS  
ET UNE VALEUR LUDIQUE CONSIDÉRABLE



## Rosegarden

Composé de :

- 3 possibilités différentes d'escalade et d'accès
- panneaux de jeu et fonctionnels et interactifs avec élément sonore
- pont suspendu avec échelons
- toboggan en acier inoxydable avec parois latérales HPL

Réf. 10010010

### Données techniques :

Dim. équip. (L/I/H) :	780 x 380 x 480 cm
Zone de sécurité (L/L) :	1080 x 680 cm
Hauteur de chute libre :	150 cm
Hauteurs de plateforme :	90, 120, 150 cm
Nombre de fondations :	16
Recommandation revêt. amort. :	5 - 9
Recommandation d'âge :	3 à 6 ans



Solution du jeu  
Combo.



diverses ascensions,  
Options d'ascension et de  
descente

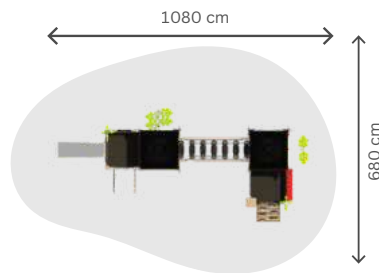

## Castelino

Composé de :

- 2 possibilités différentes d'escalade et d'accès
- toboggan en plastique avec parois latérales HPL

### Données techniques :

Dim. équip. (L/I/H) :	410 x 260 x 450 cm
Zone de sécurité (L/L) :	776 x 626 cm
Hauteur de chute libre :	120 cm
Hauteurs de plateforme :	90, 120 cm
Nombre de fondations :	9
Recommandation revêt. amort. :	1 - 4
Recommandation d'âge :	3 à 6 ans

Réf. 10010020



Monde ludique CHÂTEAUX  
Hauteurs de plateforme de 60 à 150 cm



Surface de glissement en  
matière plastique



Solution du jeu  
Combo.



# L'UNIVERS MÉDIÉVAL

CONCENTRÉ D'AVENTURES EN FORMAT COMPACT

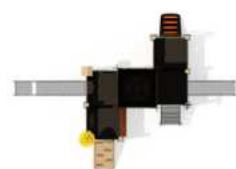

Surface de glissement en matière plastique



Solution du jeu Combo.

## Castelia

Composé de :

- 3 possibilités différentes d'escalade et d'accès
- de nombreux panneaux de jeu fonctionnels et interactifs
- 2 toboggans en plastique avec parois latérales HPL

### Données techniques :

Dim. équip. (L/l/H) :	740 x 490 x 480 cm
Zone de sécurité (L/L) :	1110 x 860 cm
Hauteur de chute libre :	150 cm
Hauteurs de plateforme :	60, 90, 120, 150 cm
Nombre de fondations :	14
Recommandation revêt. amort. :	5 - 9
Recommandation d'âge :	3 à 6 ans

Réf. 10010030

www.QualiTerra.de

Monde ludique CHÂTEAUX  
Hauteurs de plateforme de 60 à 150 cm

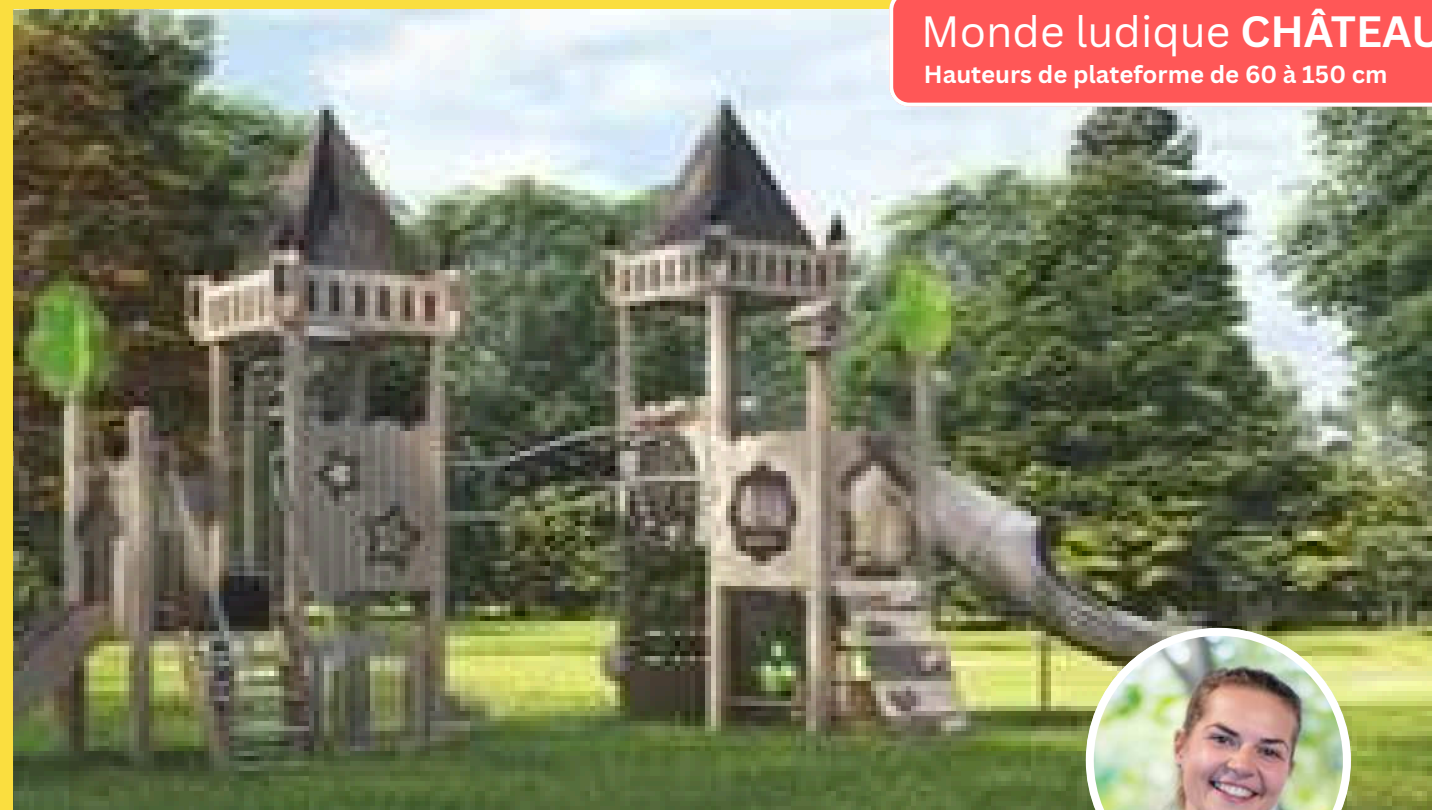

Judit Dippold, spécialiste en commerce international et mère d'une fille.

## NOS MONDES DE CHATEAUX, PAS UNIQUEMENT POUR LES GRANDS CHEVALIERS

Le château propose des opportunités captivantes, même pour les plus jeunes : ma fille de 2 ans explore déjà les premiers niveaux avec curiosité, avançant progressivement et gagnant en assurance. Cela favorise non seulement son développement moteur, mais également sa confiance en elle. La variété des activités ludiques fait du château un véritable espace d'aventure qui séduit les enfants de tous âges et les met au défi individuellement. Ola ne tardera pas à graver le tube d'escalade.



Surface de glissement en matière plastique



Solution du jeu Combo.

## Avalon

Composé de :

- 3 possibilités différentes d'escalade et d'accès
- de nombreux panneaux de jeu fonctionnels et interactifs avec élément sonore
- tunnel d'escalade
- toboggan en plastique avec parois latérales HPL et toboggan en tube en plastique.

Réf. 10010060

### Données techniques :

Dim. équip. (L/l/H) :	1060 x 410 x 500 cm
Zone de sécurité (L/L) :	1360 x 710 cm
Hauteur de chute libre :	150 cm
Hauteurs de plateforme :	90, 120, 150 cm
Nombre de fondations :	18
Recommandation revêt. amort. :	5 - 9
Recommandation d'âge :	3 à 6 ans



# FORTERESSE ROYALE

CELUI QUI JOUE ICI VIT UN MOMENT ROYAL

Dans nos aires de jeux, l'aventure débute dès le premier pas. Ici, les jeunes explorateurs peuvent endosser divers rôles, vaincre des dragons, escalader des tours secrètes ou accompagner les gardes du château en patrouille. Les structures de jeu élaborées stimulent l'imagination, incitent à grimper, à se balancer, tout en créant un espace où les récits prennent vie. Courageux, astucieux ou curieux, tous les rôles sont envisageables, chaque découverte constitue une nouvelle aventure.



Surface de glissement en matière plastique



Solution du jeu Combo.



## Thalindra

Composé de :

- 4 possibilités différentes d'escalade et d'accès
- de nombreux panneaux de jeu fonctionnels et interactifs
- pont suspendu avec échelons
- 3 toboggans en plastique avec parois latérales HPL

Réf. 10010100

### Données techniques :

Dim. équip. (L/I/H) :	1030 x 460 x 470 cm
Zone de sécurité (L/L) :	1400 x 830 cm
Hauteur de chute libre :	150 cm
Hauteurs de plateforme :	60, 90, 120, 150 cm
Nombre de fondations :	19
Recommandation revêt. amort. :	5 - 9
Recommandation d'âge :	3 à 6 ans



Surface de glissement en matière plastique



Solution du jeu Combo.

## Citadela

Composé de :

- 3 possibilités différentes d'escalade et d'accès
- panneaux de jeu fonctionnels et interactifs
- pont fermé
- 2 toboggans en plastique avec parois latérales HPL

Réf. 10030010

### Données techniques :

Dim. équip. (L/I/H) :	870 x 430 x 410 cm
Zone de sécurité (L/L) :	1240 x 800 cm
Hauteur de chute libre :	90 cm
Hauteurs de plateforme :	90 cm
Nombre de fondations :	17
Recommandation revêt. amort. :	1 - 4
Recommandation d'âge :	3 à 6 ans



## Florianis

Composé de :

- petit escalier
- panneaux de jeu fonctionnels et interactifs au niveau du sol
- toboggan en plastique avec parois latérales HPL



### Données techniques :

Dim. équip. (L/I/H) :	310 x 280 x 330 cm
Zone de sécurité (L/L) :	680 x 650 cm
Hauteur de chute libre :	90 cm
Hauteurs de plateforme :	90 cm
Nombre de fondations :	9
Recommandation revêt. amort. :	1 - 4
Recommandation d'âge :	3 à 6 ans

Réf. 10040020



Surface de glissement en matière plastique

www.QualiTerra.de



durable et

**Terra**  
éco-conçu



**Qualité**  
de qualité supérieure  
et résistant

## UNIVERS DE JEU UNI

Vous disposez de l'emplacement  
Nous concevons avec vous des  
Tout en une seule source :

## QUES ET NOVATEURS

idéal - nous possédons l'expertise !  
solutions de jeux personnalisées.  
conseil, planification, exécution.



[www.QualiTerra.de](http://www.QualiTerra.de)



**Design**  
novateur et personnalisé



# CAP SUR L'AVENTURE!

EXPÉRIENCE MARITIME  
FASCINANTE À BORD DU BATEAU PIRATE

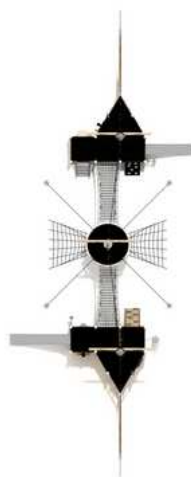

## Captrain's Keep

### Composé de :

- nombre de possibilités différentes d'escalade et d'accès
- île d'escalade et ponts de connexion
- panneaux de jeu fonctionnels et interactifs
- de nombreuses cachettes
- 2 toboggans en acier inoxydable

### Données techniques :

Dim. équip. (L/l/H) :	2130 x 790 x 880 cm
Zone de sécurité (L/L) :	2500 x 1160 cm
Hauteur de chute libre :	210 cm
Hauteurs de plateforme :	120, 210 cm
Nombre de fondations :	34
Recommandation revêt. amort. :	5 - 9
Recommandation d'âge :	6 - 12 ans

Réf. 10050040

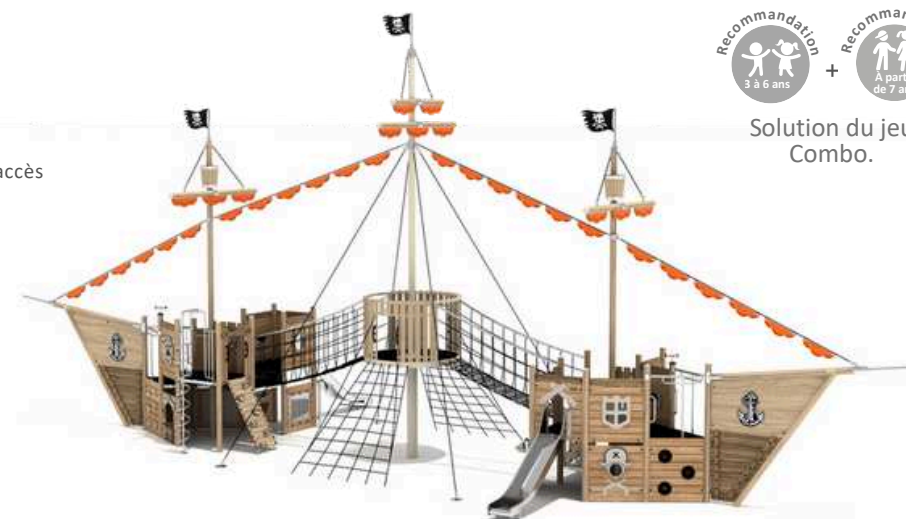

Solution du jeu  
Combo.





# UN NAVIRE PRET A LEVER L'ENCRE

## MÊME BARBE NOIRE RÊVERAIT D'Y JOUER!

Larguez les amarres ! Le grand voyage de découverte débute dès le rivage, à bord de notre bateau et dans nos aires de jeux pirates. Les jeunes aventuriers peuvent prendre le large et s'élancer sur le pont, explorer des îles mystérieuses ou dénicher des trésors. Les aires de jeux favorisent le mouvement, la dextérité et l'imagination, tandis que les enfants s'immergent dans des rôles captivants et se lancent audacieusement dans l'aventure. Mer agitée ou ports tranquilles, chaque moment devient ici une croisière inoubliable et riche en découvertes.



Monde ludique NAVIRES

Hauteurs de plateforme jusqu'à 90 cm



Solution du jeu Combo.

### HarborQuest

#### Composé de :

- nombre de possibilités différentes d'escalade et d'accès
- panneaux de jeu et fonctionnels et interactifs
- spirale d'escalade
- toboggan en plastique avec parois latérales HPL

#### Données techniques :

Dim. équip. (L/l/H) :	1140 x 370 x 600 cm
Zone de sécurité (L/L) :	1506 x 736 cm
Hauteur de chute libre :	150 cm
Hauteurs de plateforme :	120, 150 cm
Nombre de fondations :	16
Recommandation revêt. amort. :	5 - 9
Recommandation d'âge :	3 - 6 ans

Réf. 10050020

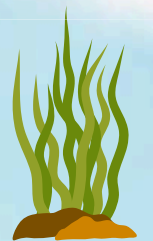
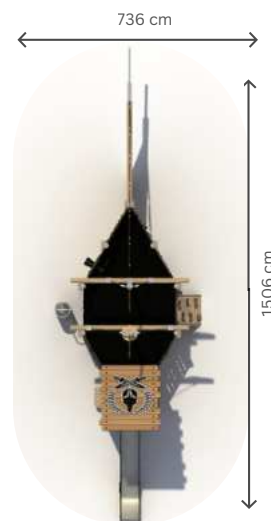

# UNE CROISIÈRE MARITIME DIVERTISSANTE

## PETITE FLOTTE, GRANDE ÉPOPÉE

Petit mais riche en aventures : à bord de ce navire, les enfants peuvent escalader et se balancer sur le pont, tout en s'immergeant audacieusement dans leurs propres récits. Un cygne majestueux les invite à monter à bord, leur offrant des perspectives et devenant un acteur clé du jeu. Malgré leur taille réduite, ces aires de jeux éveillent l'imagination, favorisent le mouvement et la dextérité, et métamorphosent chaque espace en une mini aventure aquatique.



### Captain's Cove

Composé de :

- Escalier avec balustrade
- toboggan en plastique avec parois latérales HPL

#### Données techniques :

Dim. équip. (L/l/H) :	600 x 470 x 400 cm
Zone de sécurité (L/L) :	960 x 770 cm
Hauteur de chute libre :	150 cm
Hauteurs de plateforme :	150 cm
Nombre de fondations :	12
Recommandation revêt. amort. :	5 - 9
Recommandation d'âge :	3 - 6 ans

Réf. 10050010

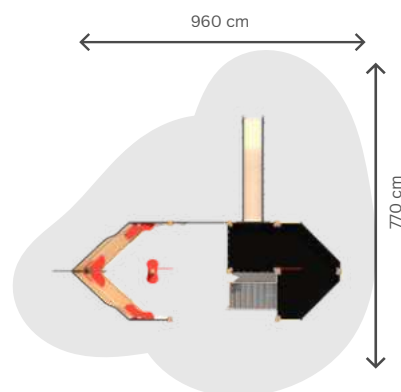

## Monde ludique NAVIRES

Hauteurs de plateforme jusqu'à 90 cm

### Conçu sur mesure



Cet équipement de jeu a été spécifiquement conçu pour un parc municipal doté d'un lac aux cygnes. De la demande du client à la conception finale, voici le résultat!



Surface de glissement en matière plastique

### Swanlet

Composé de :

- 2 possibilités différentes d'escalade et d'accès
- toboggan en plastique avec parois latérales HPL

#### Données techniques :

Dim. équip. (L/l/H) :	512 x 173 x 430 cm
Zone de sécurité (L/L) :	878 x 539 cm
Hauteur de chute libre :	90 cm
Hauteurs de plateforme :	90 cm
Nombre de fondations :	14
Recommandation revêt. amort. :	1 - 4
Recommandation d'âge :	3 - 6 ans

Réf. 10090010

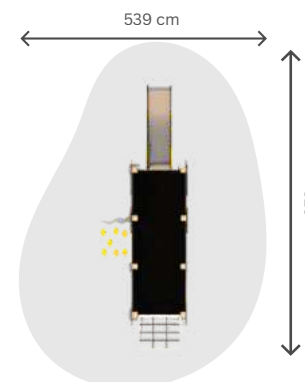



## EXPÉRIENCE EN PLEINE NATURE

S'INTÈGRE HARMONIEUSEMENT DANS LE PAYSAGE

### JungleRoyale

Composé de :

- 4 possibilités différentes d'escalade et d'accès
- de nombreux panneaux de jeu fonctionnels et interactifs
- pont, pont suspendu avec échelons, filet de pêche, tunnel d'escalade
- 3 toboggans en plastique avec des parois latérales en HPL et 2 toboggans en tube en plastique

Réf. 10040030

Données techniques :	
Dim. équip. (L/l/H) :	1350 x 790 x 550 cm
Zone de sécurité (L/L) :	1850 x 1290 cm
Hauteur de chute libre :	300 cm
Hauteurs de plateforme :	90, 120, 300 cm
Nombre de fondations :	28
Recommandation revêt. amort. :	5 - 9
Recommandation d'âge :	6 à 12 ans



Surfaces de glissement en matière plastique



Solution du jeu Combo.

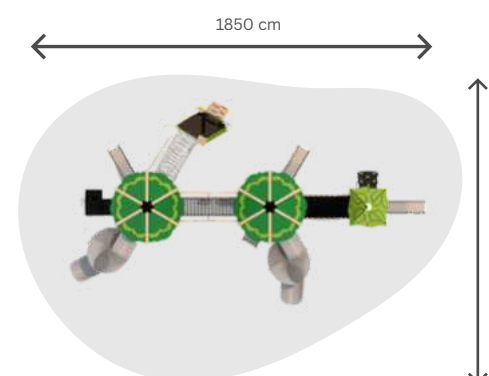

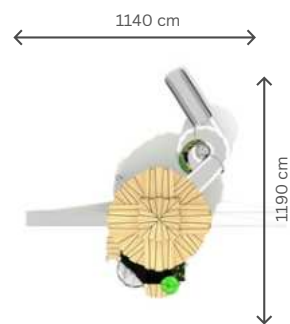

### GiantTreeHouse



#### Composé de :

- nombre de possibilités différentes d'escalade et d'accès
- spirale d'escalade et balançoire pneu.
- panneaux de jeux « marchande »
- toboggan en tube spirale en acier inoxydable et toboggan en acier inoxydable

#### Données techniques :

Dim. équip. (L/I/H) :	770 x 820 x 700 cm
Zone de sécurité (L/L) :	1140 x 1190 cm
Hauteur de chute libre :	360 cm
Hauteurs de plateforme :	120, 150, 180, 270, 360 cm
Nombre de fondations :	18
Recommandation revêt. amort. :	5 - 9
Recommandation d'âge :	6 à 12 ans

Réf. 10090020

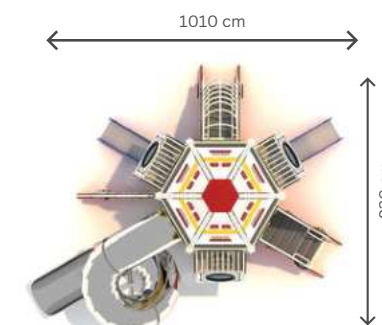
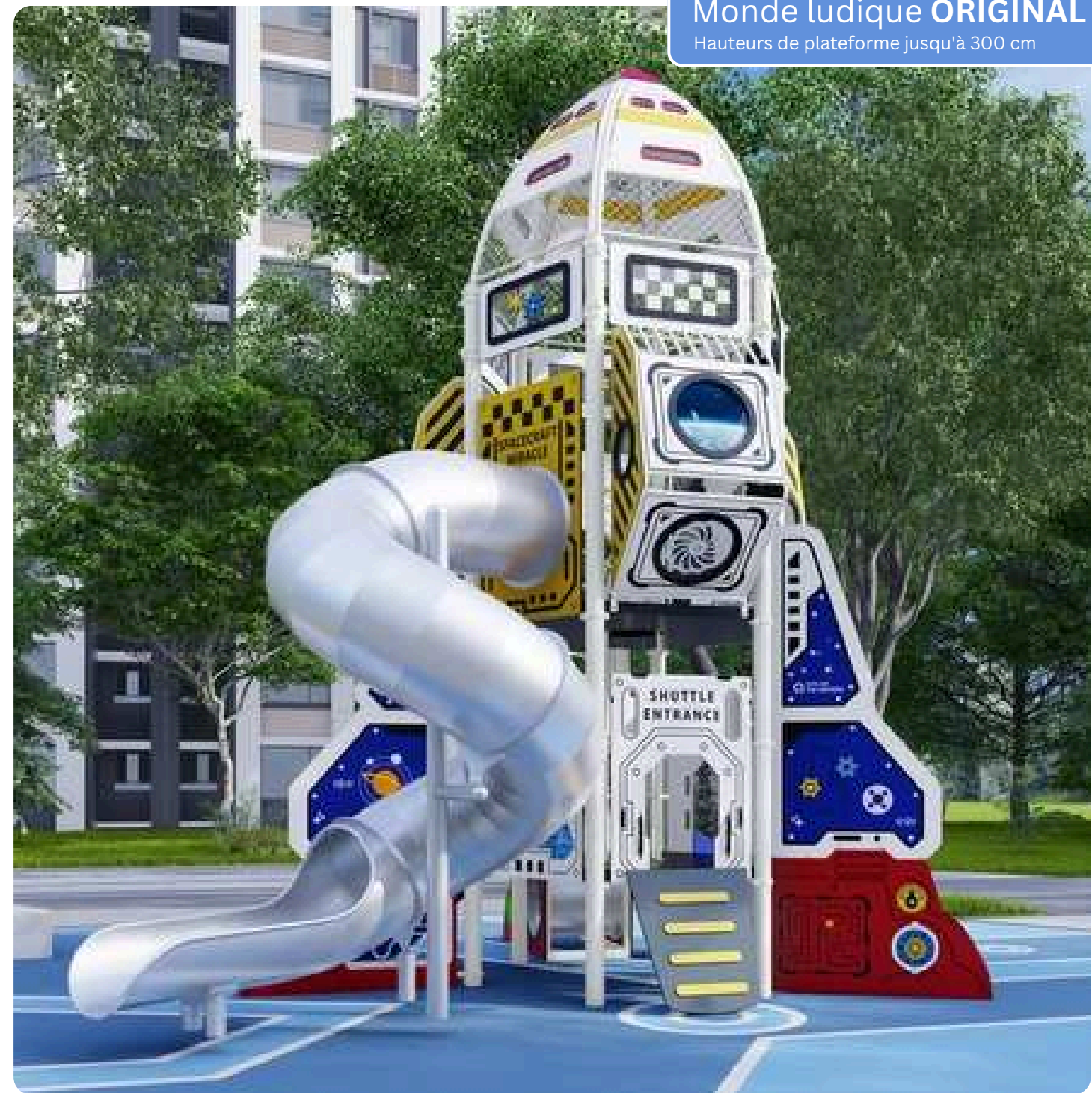

### CosmoExplorer



#### Composé de :

- nombre de possibilités différentes d'escalade et d'accès
- de nombreux panneaux de jeu fonctionnels et interactifs
- toboggan en tube et 2 toboggans en plastique avec parois latérales HPL

#### Données techniques :

Dim. équip. (L/I/H) :	550 x 640 x 690 cm
Zone de sécurité (L/L) :	1010 x 920 cm
Hauteur de chute libre :	270 cm
Hauteurs de plateforme :	90, 240, 270 cm
Nombre de fondations :	15
Recommandation revêt. amort. :	5 - 9
Recommandation d'âge :	6 à 12 ans

Réf. 10090030



Solution du jeu Combo.

950 cm

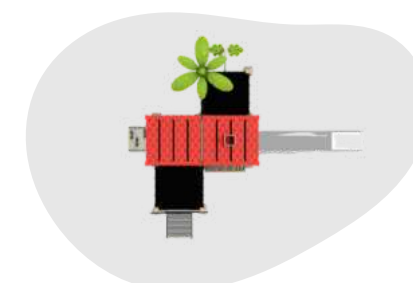

840 cm

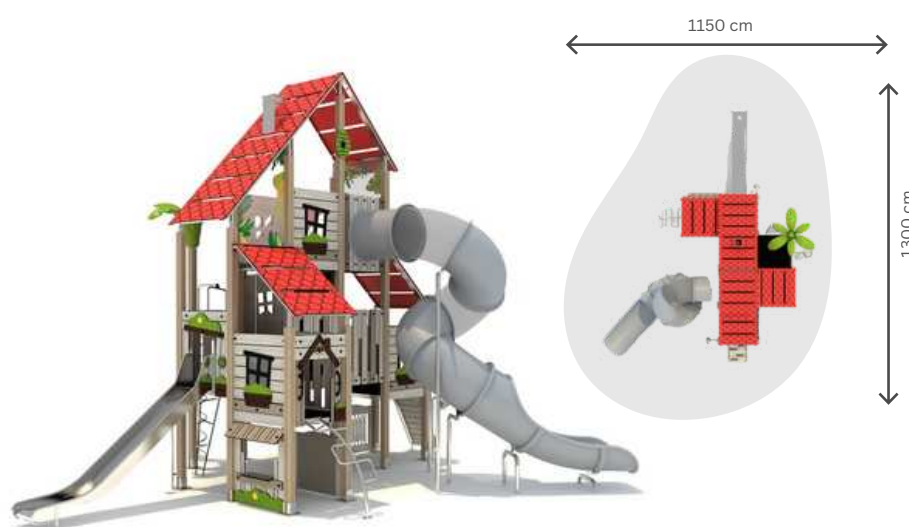

1150 cm

1300 cm

### JungleZou

Composé de :

- 3 possibilités différentes d'escalade et d'accès
- panneaux de jeu fonctionnels et interactifs
- élément sonore
- spirale d'escalade
- toboggan en acier inoxydable et toboggan en tube en plastique.

#### Données techniques :

Dim. équip. (L/I/H) :	800 x 650 x 620 cm
Zone de sécurité (L/L) :	1300 x 1150 cm
Hauteur de chute libre :	330 cm
Hauteurs de plateforme :	120, 150, 210, 330 cm
Nombre de fondations :	21
Recommandation revêt. amort. :	5 - 9
Recommandation d'âge :	6 à 12 ans

Réf. 10090040



### TropiQuest

Composé de :

- 3 possibilités différentes d'escalade et d'accès
- panneaux de jeu fonctionnels et interactifs
- élément sonore
- toboggan en acier inoxydable

#### Données techniques :

Dim. équip. (L/I/H) :	580 x 470 x 450 cm
Zone de sécurité (L/L) :	950 x 840 cm
Hauteur de chute libre :	120 cm
Hauteurs de plateforme :	60, 90, 120 cm
Nombre de fondations :	13
Recommandation revêt. amort. :	1 - 4
Recommandation d'âge :	3 à 6 ans

Réf. 10090050

# WISEZ HAUT ET MAÎTRISEZ TOUT

## LÀ OÙ LES AVENTURES S'ÉPANOUISSENT



Les pyramides de cordes évoquent des sensations intenses et une aventure palpitante. Pas à pas, on s'élève – chaque mouvement requiert du courage, de l'habileté et un sens de l'équilibre. Ceux qui parviennent au sommet éprouvent non seulement la fierté de leur accomplissement, mais bénéficient également d'une vue imprenable sur l'aire de jeux. Ces environnements d'escalade encouragent le mouvement, la coordination et la confiance en soi, offrant aux enfants la sensation d'élargir leurs horizons.



Cordes robustes de qualité Herkules. Leurs câbles internes en acier les rendent pratiquement indestructibles. disponible en cinq couleurs

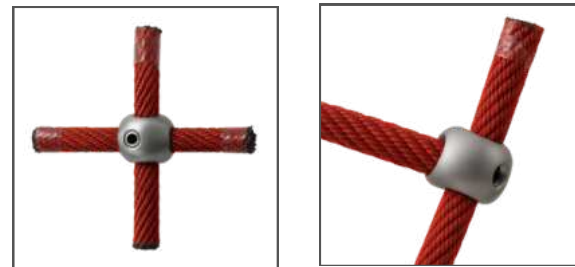

Des éléments de liaison arrondis, robustes et fixés par vis en métal moulé sous pression maintiennent les cordes de manière sécurisée.

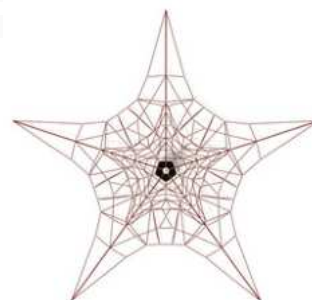
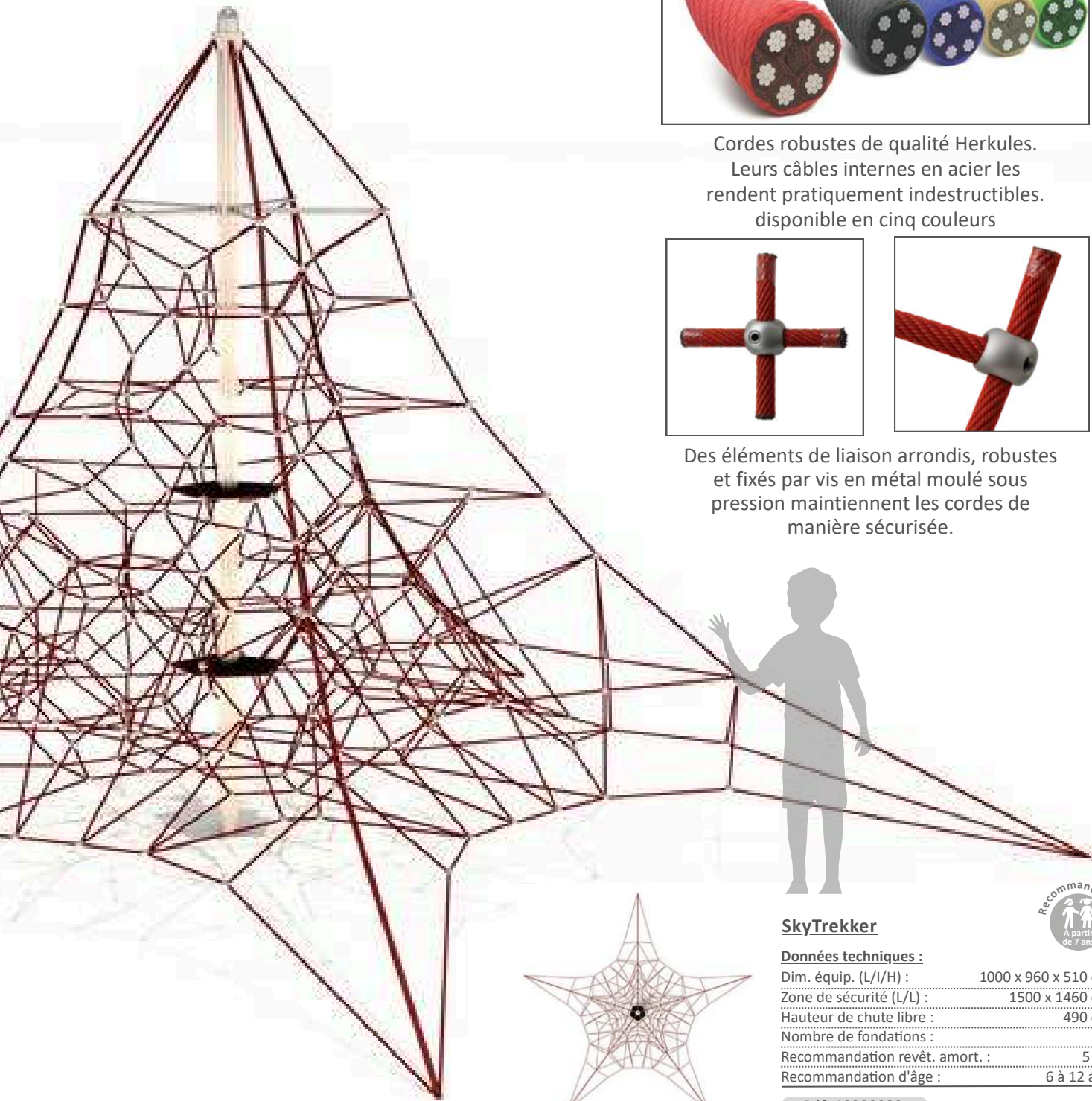

### SkyTrekker

**Données techniques :**  
 Dim. équip. (L/l/H) : 1000 x 960 x 510 cm  
 Zone de sécurité (L/L) : 1500 x 1460 cm  
 Hauteur de chute libre : 490 cm  
 Nombre de fondations : 6  
 Recommandation revêt. amort. : 5 - 9  
 Recommandation d'âge : 6 à 12 ans

Réf. 10300080



### ClimbVibe

**Données techniques :**  
 Dim. équip. (L/l/H) : 530 x 530 x 400 cm  
 Zone de sécurité (L/L) : 1030 x 1030 cm  
 Hauteur de chute libre : 380 cm  
 Nombre de fondations : 5  
 Recommandation revêt. amort. : 5 - 9  
 Recommandation d'âge : 6 à 12 ans

Réf. 10300070

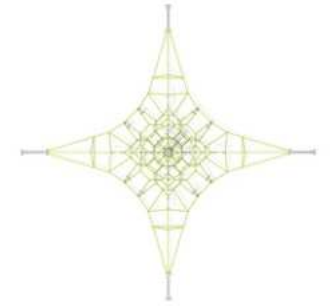
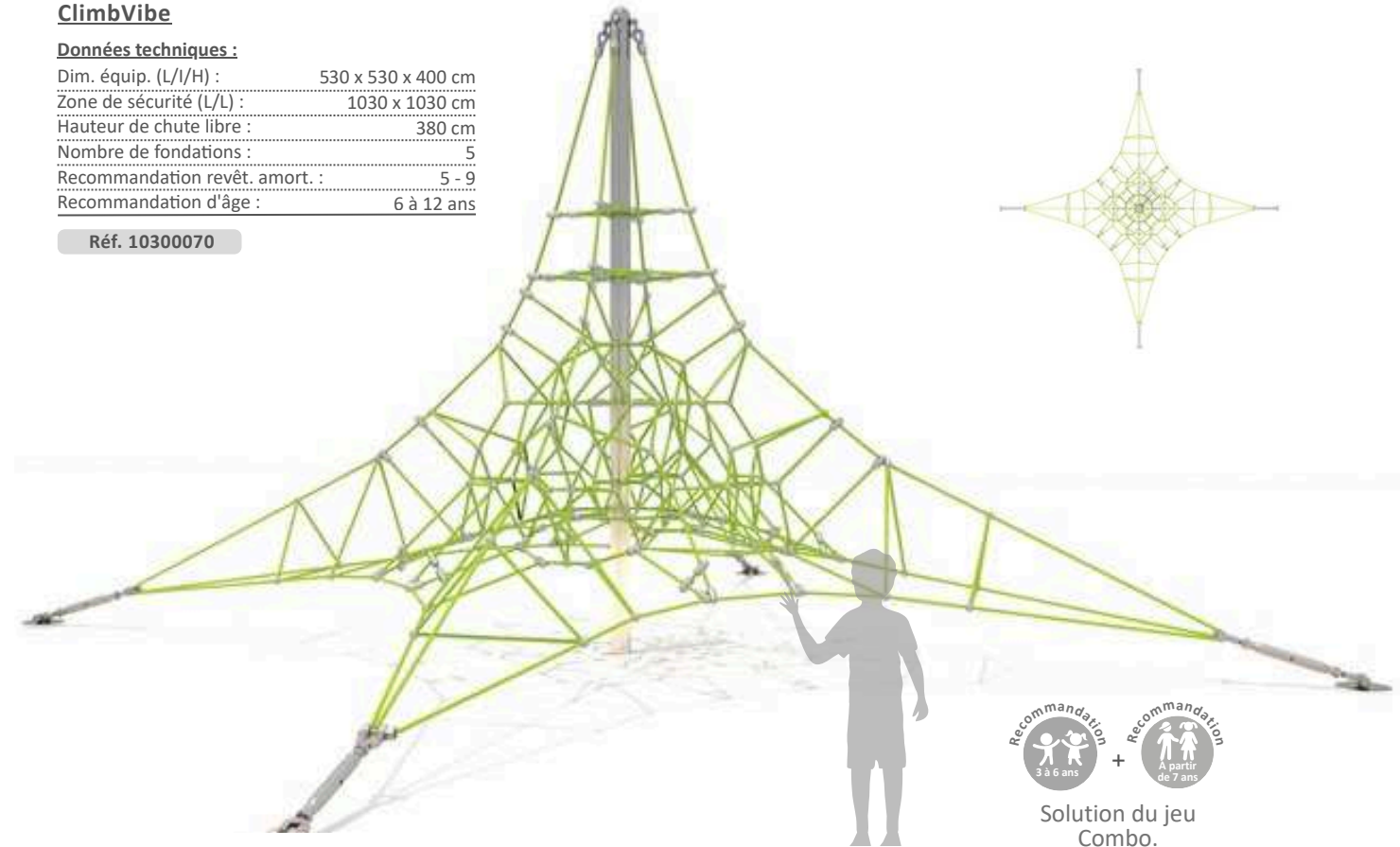

Solution du jeu Combo.

### SpiderRush

**Données techniques :**  
 Dim. équip. (L/l/H) : 720 x 630 x 390 cm  
 Zone de sécurité (L/L) : 1220 x 1130 cm  
 Hauteur de chute libre : 370 cm  
 Nombre de fondations : 7  
 Recommandation revêt. amort. : 5 - 9  
 Recommandation d'âge : 6 à 12 ans

Réf. 10300090

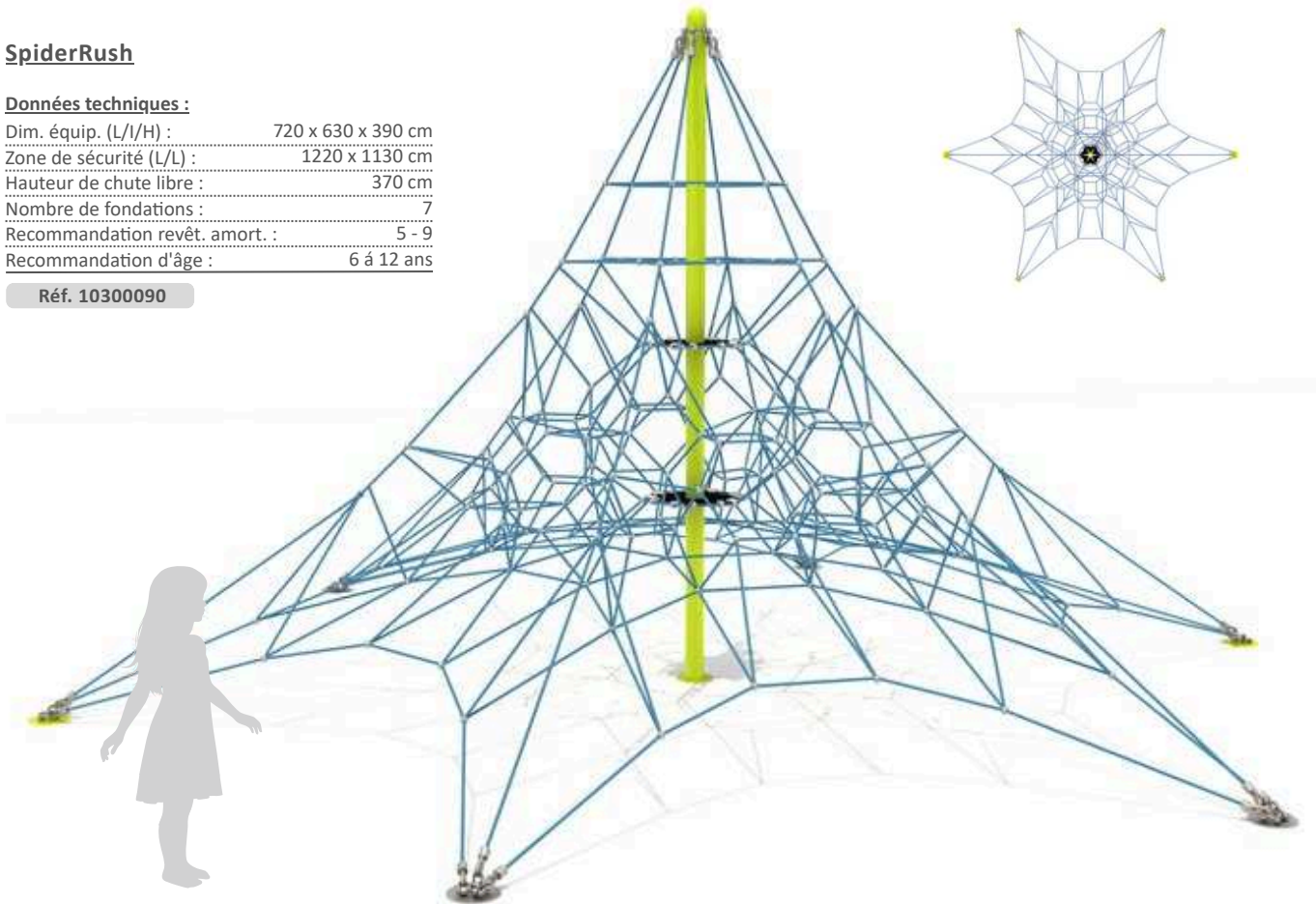

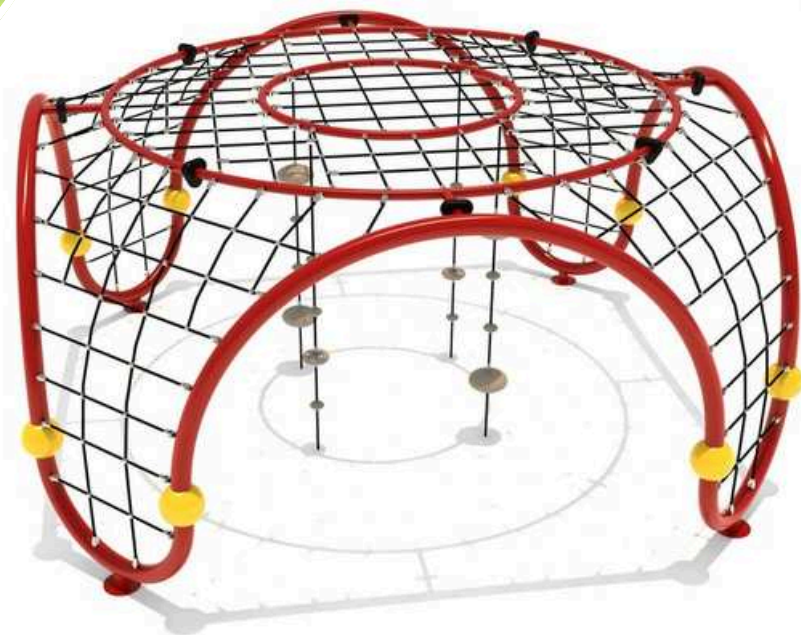
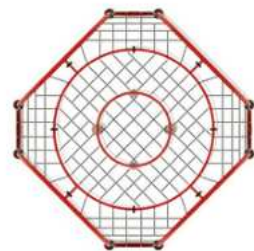

### ClimbSphere

#### Données techniques :

Dim. équip. (L/I/H) :	480 x 480 x 240 cm
Zone de sécurité (L/L) :	900 x 900 cm
Hauteur de chute libre :	250 cm
Nombre de fondations :	5
Recommandation revêt. amort. :	5 - 9
Recommandation d'âge :	6 à 12 ans

Réf. 10300110

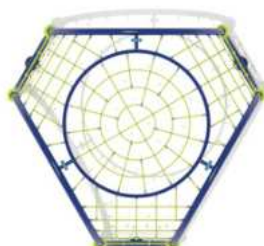

### DomeRover

#### Données techniques :

Dim. équip. (L/I/H) :	410 x 360 x 210 cm
Zone de sécurité (L/L) :	790 x 740 cm
Hauteur de chute libre :	220
Nombre de fondations :	3
Recommandation revêt. amort. :	5 - 9
Recommandation d'âge :	6 à 12 ans

Réf. 10300100



Monde ludique **ESCALADE**  
pour les jeunes et les grands aventuriers

# AVENTURE PALPITANTE

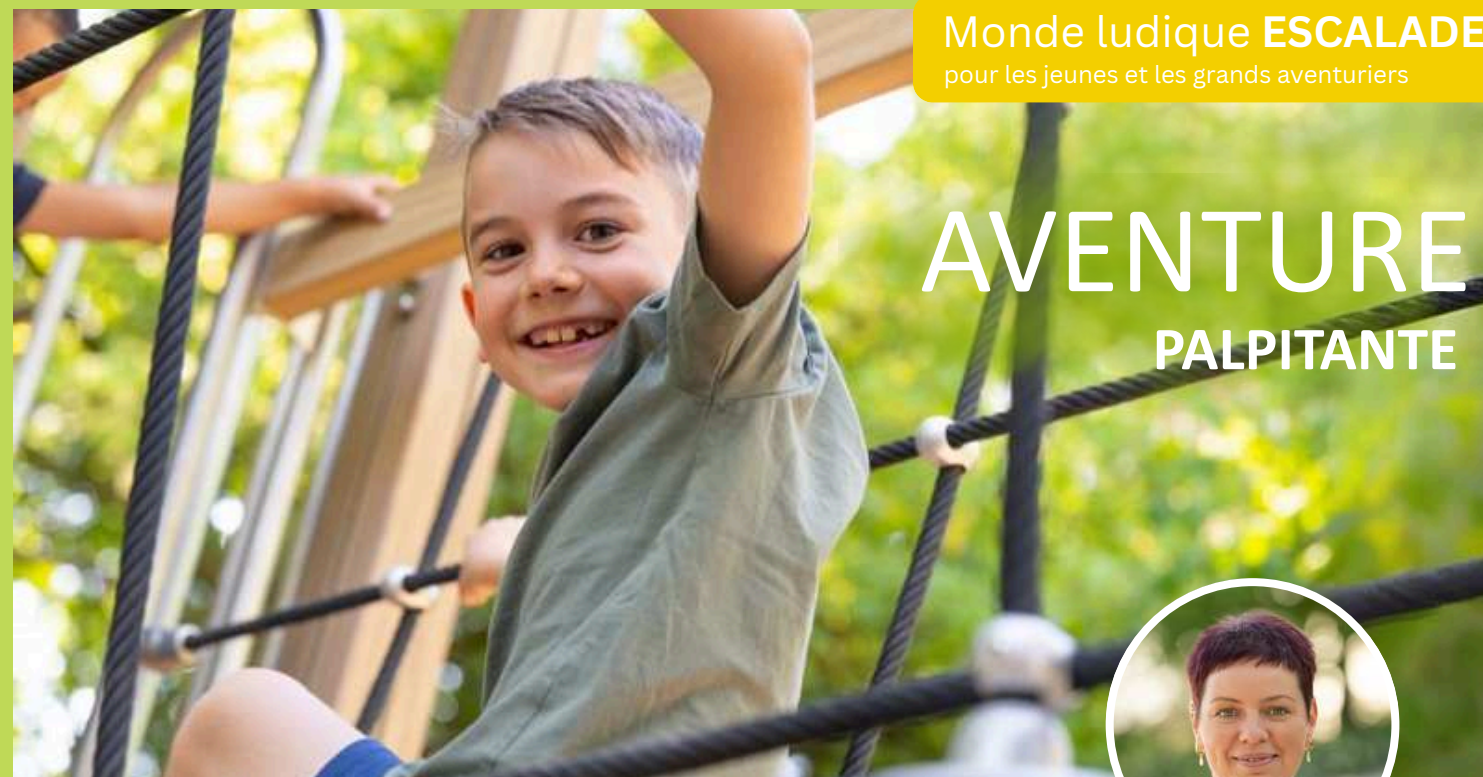

Nicole Przytulla, responsable commerciale nationale et mère d'une fille.

## NOS INFRASTRUCTURES D'ESCALADE LA SOLUTION IDÉALE AU MANQUE D'EXERCICE

En tant que mère d'une adolescente, je comprends combien il peut être difficile d'inciter les adolescents à s'engager dans des activités de plein air. Nos structures d'escalade et nos parcours aventure facilitent cette démarche : elles encouragent les jeunes à dépasser leurs limites, à explorer de nouveaux horizons et à partager des moments de plaisir. Que ce soit à travers l'escalade, des jeux d'équilibre ou des balançoires, ces installations permettent non seulement de renforcer les muscles, mais aussi de favoriser la confiance en soi, l'esprit d'équipe, la dextérité et la coordination. Grâce à leur design contemporain et à leur construction solide, ces structures deviennent rapidement le point central de toute aire de jeux, cour d'école ou parc d'attractions. Elles offrent aux enfants et aux adolescents un espace où ils peuvent se défouler, vivre des aventures et être fiers de leurs réalisations.

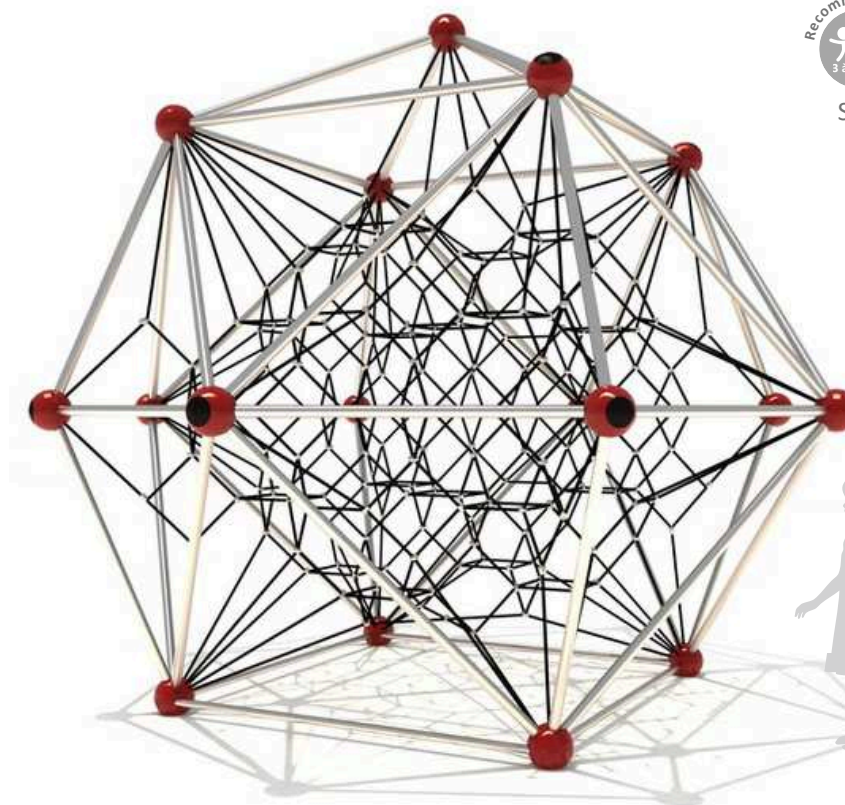

Solution du jeu Combo.

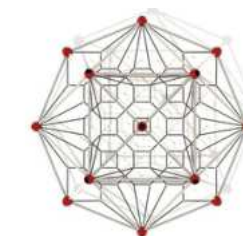

### NetVenture

#### Données techniques :

Dim. équip. (L/I/H) :	510 x 510 x 440 cm
Zone de sécurité (L/L) :	870 x 870 cm
Hauteur de chute libre :	420
Nombre de fondations :	4
Recommandation revêt. amort. :	5 - 9
Recommandation d'âge :	6 à 12 ans

Réf. 10300040



**RopeQuest**

**Données techniques :**

Dim. équip. (L/l/H) :	510 x 510 x 540 cm
Zone de sécurité (L/L) :	870 x 870 cm
Hauteur de chute libre :	520
Nombre de fondations :	4
Recommandation revêt. amort. :	5 - 9
Recommandation d'âge :	6 à 12 Jahre

Réf. 10300050

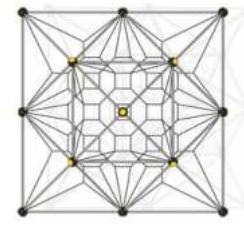
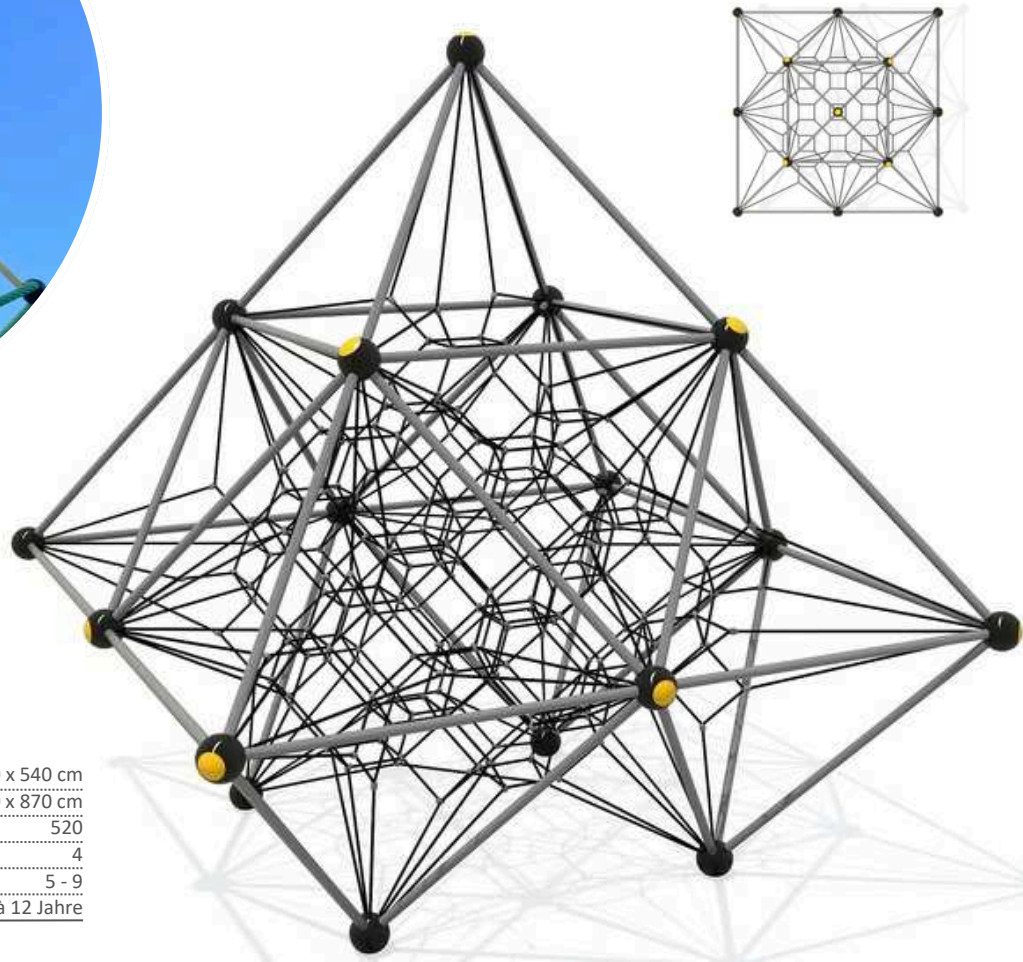

Solution du jeu  
Combo.

**WebRider**

**Données techniques :**

Dim. équip. (L/l/H) :	425,5 x 329 x 332 cm
Zone de sécurité (L/L) :	925,5 x 829 cm
Hauteur de chute libre :	312
Nombre de fondations :	4
Recommandation revêt. amort. :	5 - 9
Recommandation d'âge :	6 à 12 Jahre

Réf. 10300060

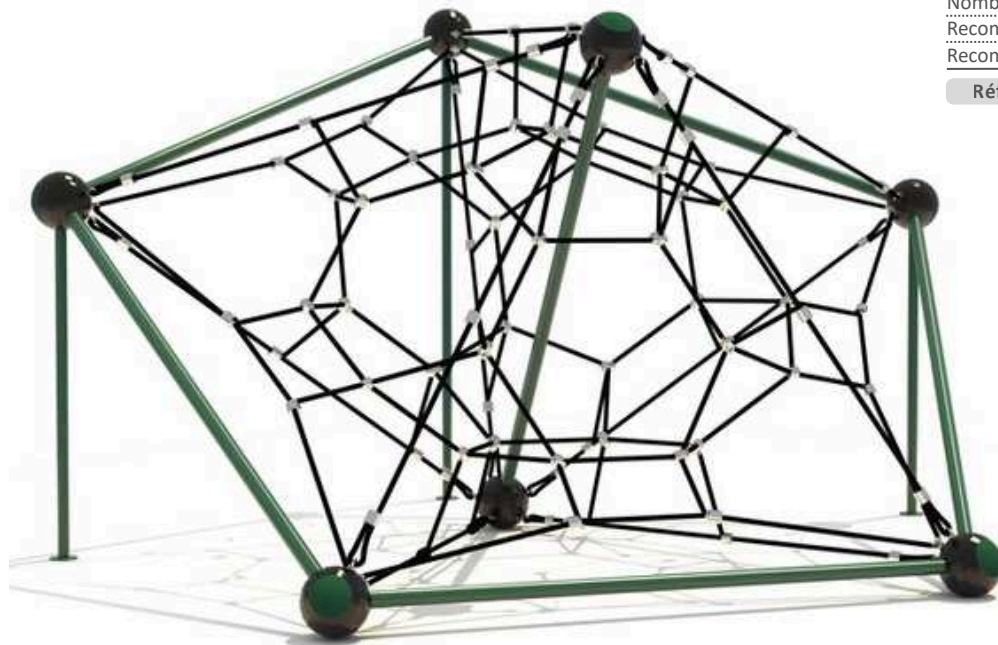

## PARCS D'ESCALADE

LA FORCE ET L'ENDURANCE SONT NÉCESSAIRES ICI

Aventure pour les adolescents : Notre série « Jeu des Sentiers » métamorphose l'aire de jeu en une expérience sportive. Des éléments d'escalade stimulants, des parcours captivants et des exercices de mouvement diversifiés incitent les adolescents à dépasser leurs limites. Les installations sont moins ludiques, mais davantage orientées vers le mouvement, la dextérité et l'action. Curieux ? Nous serons ravis de vous fournir des informations détaillées sur demande.



Nos installations d'escalade proposent une vaste gamme de possibilités. **Si vous êtes intéressé, n'hésitez pas à nous contacter !**



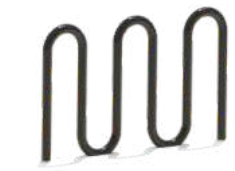
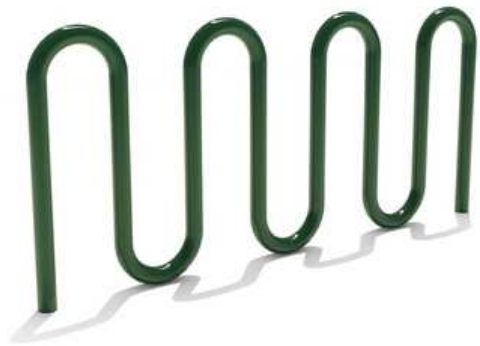

Porte-vélos doté de 3 arches  
Contactez-nous!



**WaveRack**  
Dimensions (L/l/H) : 270 x 6 x 100 cm  
Réf. 10990110



**Swingo**  
Dimensions (L/l/H) : 357 x 127 x 240 cm  
Zone de sécurité (L/l/H) : 723 x 800 cm  
Les éléments suspendus sont fournis de manière similaire à l'illustration.  
Réf. 10500010



**Hangaroo**  
Données techniques :  
Dim. équip. (L/l/H) : 266 x 84 x 170 cm  
Zone de sécurité (L/L) : 566 x 384 cm  
Hauteur de chute libre : 170  
Nombre de fondations : 2  
Recommandation revêt. amort. : 1 - 4  
Recommandation d'âge : 3 à 12 ans  
Réf. 10400050

Ajoutez de la couleur à votre jeu !  
La teinte du cadre est proposée dans de nombreuses options séduisantes.



**Flyzer**  
Dimensions (L/l/H) : 629 x 127 x 240 cm  
Zone de sécurité (L/l) : 995 x 800 cm  
Les éléments suspendus sont fournis de manière similaire à l'illustration.  
Réf. 10500020

**Petit mais oh-oh-oh.**

« Même les petits équipements de jeu exercent un impact significatif. » Ils enrichissent l'aire de jeux environnante et proposent des opportunités supplémentaires pour la découverte, l'expérimentation et le jeu collaboratif. Qu'il s'agisse de jeux de sable, d'équilibre ou de bascules, ces éléments favorisent la créativité, la dextérité et le mouvement de manière ludique. Ils engendrent de petites aventures au sein des jeux, diversifient l'aire de jeux et rendent le jeu quotidien encore plus agréable.



**TinyTipy**  
Dimensions (L/l/H) : 206 x 196 x 214 cm  
Zone de sécurité (L/l) : 506 x 500 cm  
Réf. 10100030



**BroccoPeak**  
Dimensions (L/l/H) : 202 x 127 x 145 cm  
Zone de sécurité (L/l) : 515 x 427 cm  
Réf. 10100010



**GrabbyJoe**  
Dimensions (L/l/H) : 126 x 37 x 110 cm  
Zone de sécurité (L/l) : 226 x 237 cm  
Réf. 10100090

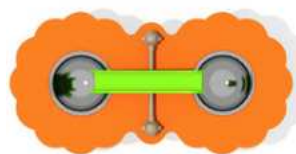

**SquishSphere**  
Dimensions (L/l/H) : 200 x 100 x 85 cm  
Réf. 10300030



**SandyBalance**  
Dimensions (L/l/H) : 97 x 28 x 56 cm  
Réf. 10100210

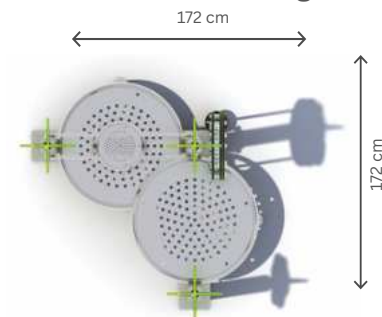
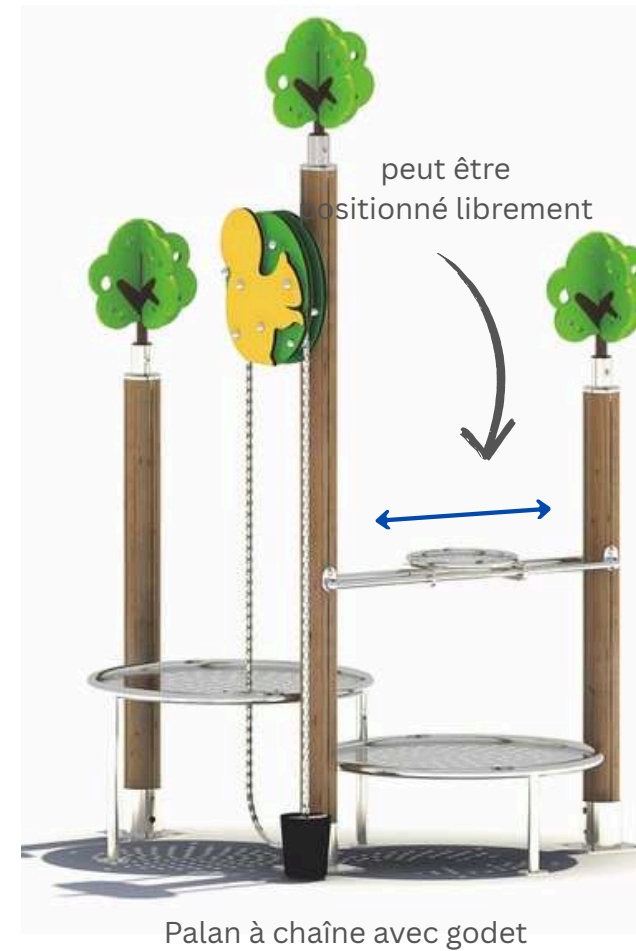

**ColosSand**  
Composé de :  
• 2 grands tamis à sable  
• 1 tamis à sable avec chariot coulissant  
• ascenseur à sable avec seau

**Données techniques :**  
Dim. équip. (L/l/H) : 172 x 172 x 328 cm  
Nombre de fondations : 3  
Recommandation revêt. amort. : 7  
Recommandation d'âge : 1 à 6 ans  
Réf. 10100080



# JEUX À RESSORT DIVERTISSANTS

## MON PREMIER ANIMAL À BASCULE

Les jeux disposent d'une assise spacieuse et un large guidon offrant une sécurité renforcée pour les jeunes enfants. Les éléments latéraux robustes et le repose-pieds préviennent efficacement les chutes latérales. Enfin, la grande poignée à hauteur de tête diminue considérablement le risque de chocs.



Monde ludique  
JEUX DE SABLE - BALANÇOIRES - BASCULES



**SpringRider Voiture Rouge**  
Dim (L/l/H) : 70 x 36 x 95 cm  
Réf. 10100340



**SpringRider Fleur**  
Dimensions (L/l/H) : 68 x 39 x 86 cm  
Réf. 10100250



**SpringRider Navire**  
Dimensions (L/l/H) : 73 x 39 x 80 cm  
Réf. 10100140

Nos jeux à bascule se distinguent par l'utilisation de matériaux de haute qualité.

- Ressort en acier galvanisé et revêtu d'époxy
- Absolument résistant aux intempéries, conçu en polyéthylène ou en panneaux à âme pleine.
- Vis dotées de capuchons de sécurité
- Guidon et repose-pieds robustes



**SpringRider Pony**  
Dimensions (L/l/H) : 70 x 36 x 95 cm  
Réf. 10100330



**SpringRider Coq**  
Dimensions (L/l/H) : 59 x 39 x 89 cm  
Réf. 10100130



**SpringRider Nemo**  
Dimensions (L/l/H) : 70 x 36 x 83 cm  
Réf. 10100270



**SpringRider Otarie**  
Dimensions (L/l/H) : 81 x 42 x 100 cm  
Réf. 10100120



**SpringRider Panda**  
Dimensions (L/l/H) : 61 x 36 x 97 cm  
Réf. 10100220



**SpringRider Dino**  
Dimensions (L/l/H) : 74 x 39 x 97 cm  
Réf. 10100240



**SpringRider Koala**  
Dimensions (L/l/H) : 61 x 39 x 92 cm  
Réf. 10100230



**SpringRider Grand cou**  
Dimensions (L/l/H) : 60 x 36 x 81 cm  
Réf. 10100260



**SpringRider Requin**  
Dimensions (L/l/H) : 91 x 36 x 84 cm  
Réf. 10100180

## Jeux à ressort « Classique »

jeu au design classique, équipé de ressorts de haute qualité en acier galvanisé thermolaqué. Des repose-pieds solides et des poignées latérales inspirent confiance à votre enfant et l'incitent à une aventure palpitante. L'assise et le dossier légèrement surélevés garantissent un maintien sécurisé.



**SpringRider Cheval**  
Dimensions (L/l/H) : 83 x 30 x 105 cm  
Réf. 10100150



**SpringRider Hypocampe**  
Dimensions (L/l/H) : 88 x 30 x 100 cm  
Réf. 10100290



**SpringRider Bateau**  
Dimensions (L/l/H) : 101 x 30 x 104 cm  
Réf. 10100280



**SpringRider Camion vert**  
Dimensions (L/l/H) : 85 x 30 x 96 cm  
Réf. 10100170



**SpringRider Moto 1**  
Dimensions (L/l/H) : 85 x 30 x 97 cm  
Réf. 10100160



**SpringRider Moto 2**  
Dimensions (L/l/H) : 88 x 30 x 100 cm  
Réf. 10100300

[www.QualiTerra.de](http://www.QualiTerra.de)



**FlipFlap**  
Dimensions (L/I/H) : 316 x 58 x 83 cm  
Zone de sécurité (L/I) : 616 x 358 cm  
Réf. 10200080



**SeeSoo**  
Dimensions (L/I/H) : 361 x 57 x 90 cm  
Zone de sécurité (L/I) : 661 x 357 cm  
Réf. 10200050

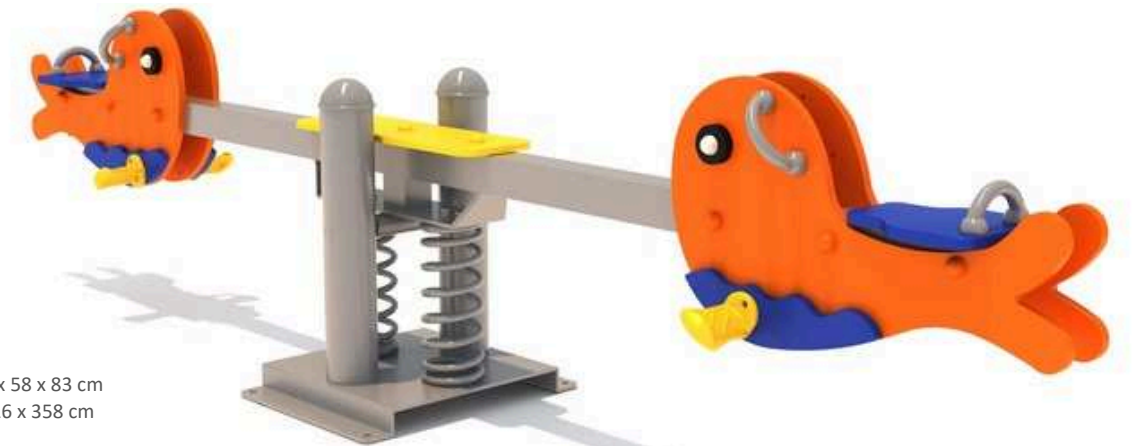

**FlipRob**  
Dimensions (L/I/H) : 316 x 58 x 83 cm  
Zone de sécurité (L/I) : 616 x 358 cm  
Réf. 10200070



**HugHop**  
Dimensions (L/I/H) : 316 x 58 x 83 cm  
Zone de sécurité (L/I) : 616 x 358 cm  
Réf. 10200060

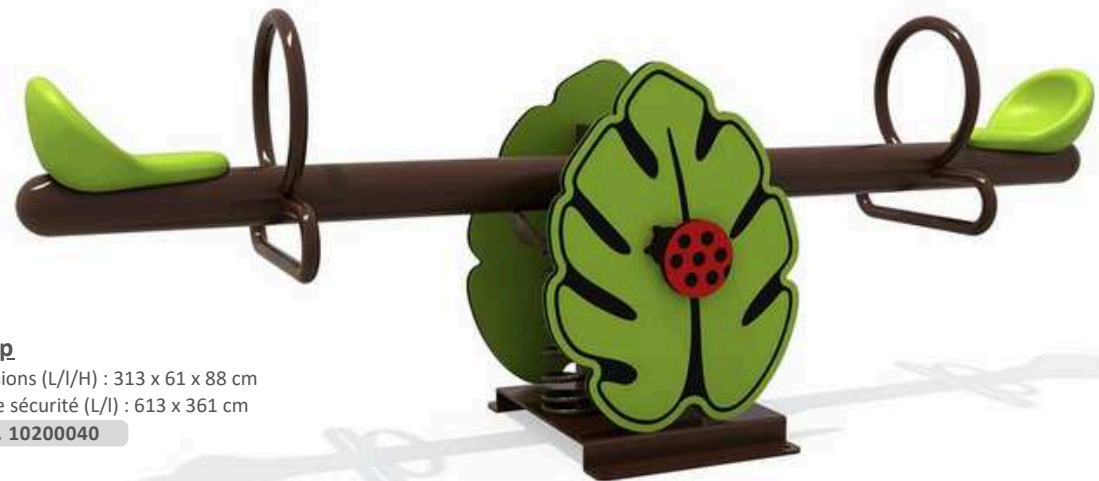

**TipTop**  
Dimensions (L/I/H) : 313 x 61 x 88 cm  
Zone de sécurité (L/I) : 613 x 361 cm  
Réf. 10200040



**WipWop**  
Dimensions (L/I/H) : 204 x 178 x 84 cm  
Zone de sécurité (L/I) : 504 x 478 cm  
Réf. 10200030

# L'ACTIVITÉ PHYSIQUE QUOTIDIENNE

## PETITS ÎLOTS POUR DE GRANDS EXPLORATEURS

Le plaisir ne nécessite pas toujours de vastes espaces : même de petits équipements, disposés individuellement, insufflent du dynamisme dans l'espace urbain. Que ce soit dans les parcs, sur les places ou le long des chemins, ils incitent les enfants à jouer en équilibre, à se balancer ou à grimper. Cela engendre de petits îlots de jeu en ville qui diversifient les activités, stimulent le sens du mouvement et améliorent significativement la qualité de vie quotidienne.



### Twista

Dimensions (L/l/H) : 73 x 67 x 108 cm  
Réf. 10400010

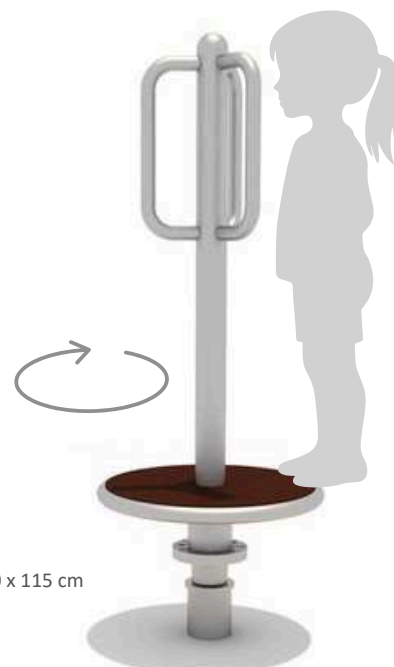

### TwistPoint

Dimensions (L/l/H) : 40 x 40 x 115 cm  
Réf. 10400040

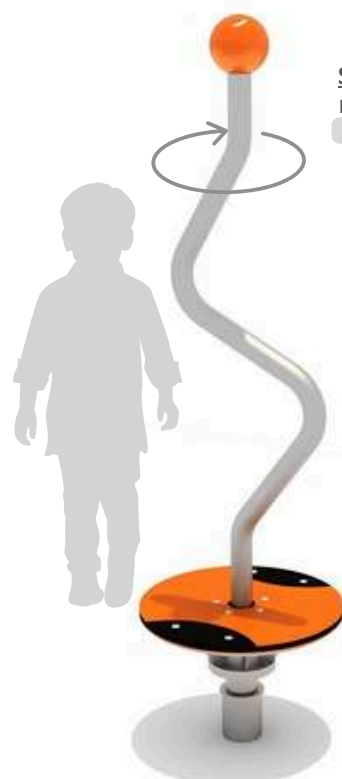

### SpinUp

Dimensions (Ø/H) : 45 x 175 cm  
Réf. 10400030



### RotoFun

Dimensions (Ø/H) : 45 x 140 cm  
Réf. 10400020

### Ironlvy

Dimensions (L/l/H) : 400 x 93 x 43 cm  
Zone de sécurité (L/l) : 700 x 393 cm  
Réf. 10100070



avec trois niches d'assise et des poignées de maintien

### RevoLoop

Dimensions (Ø/H) : 220 x 92 cm  
Zone de sécurité (Ø/H) : 800 x 292 cm  
Réf. 10400060



### RotoRush

Dimensions (Ø/H) : 200 x 75 cm  
Zone de sécurité (Ø) : 500 cm  
Réf. 10200020

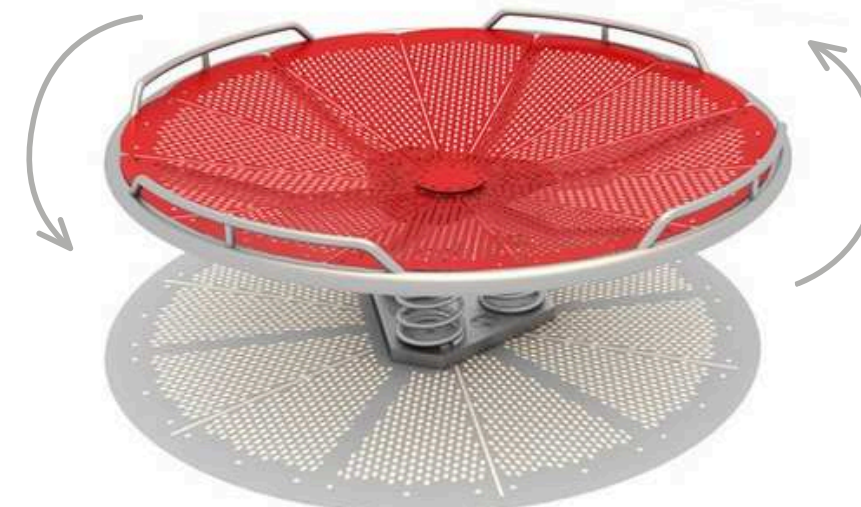



**Xylo**  
Dimensions (L/l/H) : 53 x 96 x 100 cm  
Réf. 10990180



**MelodyLine**  
Dimensions (L/l/H) : 186 x 16 x 160 cm  
Réf. 10990040



**TonePlay**  
Dimensions (L/l/H) : 95 x 58 x 95 cm  
Réf. 10990050



**Sonora**  
Dimensions (L/l/H) : 115 x 60 x 95 cm  
Réf. 10990170



**XyloGarden**  
Dimensions (L/l/H) : 70 x 63 x 95 cm  
Réf. 10990130



**TonoLino**  
Dimensions (L/l/H) : 80 x 80 x 60 cm  
Réf. 10990140

**Trombolino-Set**  
Dimensions (Ø/H) : 20x60, 25x65, 30x70, 35x75,  
Réf. 10990010



**DrumZone**  
Dimensions (Ø/H) : 35 x 95 cm, 40 x 95 cm  
Réf. 10990020



**BeatPark**  
Dimensions (L/l/H) : 100 x 89 x 100 cm  
Réf. 10990030



**HarmonyBar**  
Dimensions (L/l/H) : 140 x 53 x 80 cm  
Réf. 10990150



**Bellaroo**  
Dimensions (L/l/H) : 137 x 64 x 95 cm  
Réf. 10990160

# LIEU DE PRÉDILECTION

## POINTS DE RASSEMBLEMENT POUR LES JEUX ET LES PAUSES



Une aire de jeux représente bien plus qu'un simple espace de divertissement : c'est un lieu de rencontre pour l'ensemble de la famille. Des bancs, des supports à vélos et des tables de pique-nique contribuent à rendre l'expérience plaisante et conviviale. Ici, les parents peuvent se détendre et observer, tandis que les enfants peuvent faire une pause. Les familles partagent des moments ensemble. Pratiques, durables et soigneusement conçus, ces éléments constituent le complément parfait de toute aire de jeux.

### SquareBench - gris

- Dimensions (L/l/H) : 200 x 200 x 71 cm
- Matériau : acier galvanisé finition laque époxy
- Deux options d'installation : ancrage au sol ou scellement dans le béton

Réf. 10200100



### SquareBench - noir

- Dimensions (L/l/H) : 200 x 200 x 71 cm
- Matériau : acier galvanisé finition laque époxy
- Deux options d'installation : ancrage au sol ou scellement dans le béton

Réf. 10200090

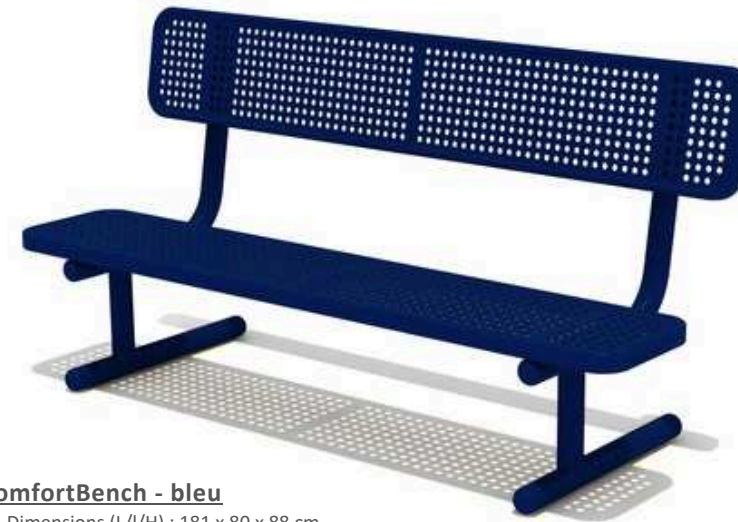
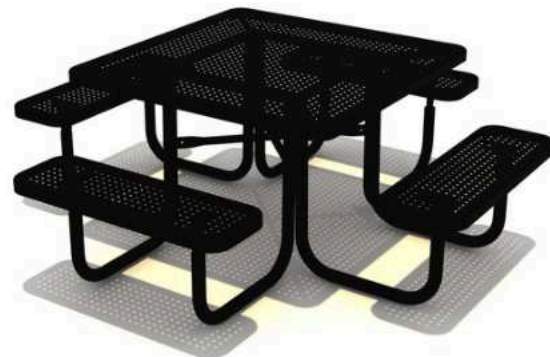

### ComfortBench - bleu

- Dimensions (L/l/H) : 181 x 80 x 88 cm
- Matériau : acier galvanisé finition laque époxy
- Deux options d'installation : ancrage au sol ou scellement dans le béton

Réf. 10200180

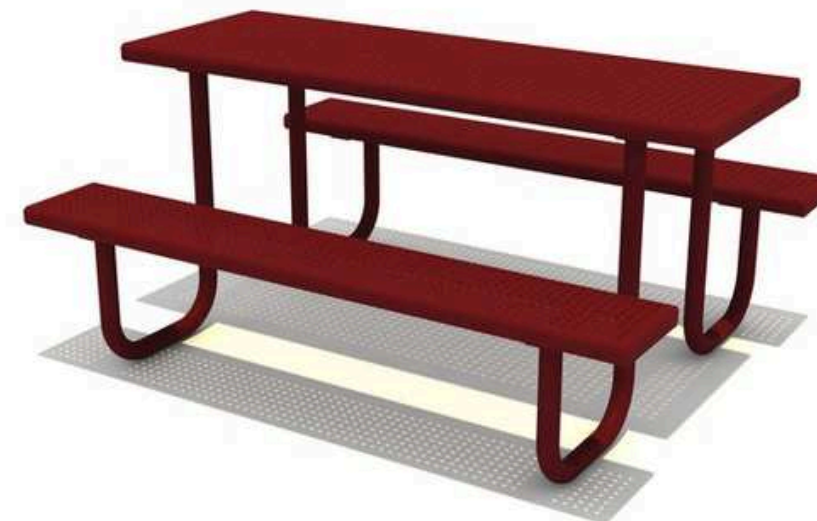

### FormaBench - rouge

- Dimensions (L/l/H) : 180 x 170 x 75 cm
- Matériau : acier galvanisé finition laque époxy
- Deux options d'installation : ancrage au sol ou scellement dans le béton

Réf. 10200220

### SingleBench - vert

- Dimensions (L/l/H) : 180 x 30 x 50 cm
- Matériau : acier galvanisé finition laque époxy
- Deux options d'installation : ancrage au sol ou scellement dans le béton

Réf. 10200260



Concevez de manière individuelle - sélectionnez parmi cinq teintes élégantes.



Bleu

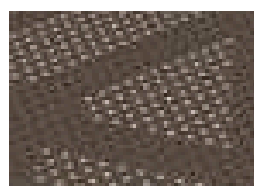

Gris

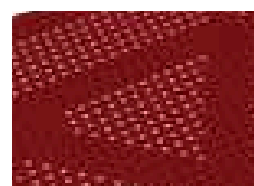

Rouge



Noir

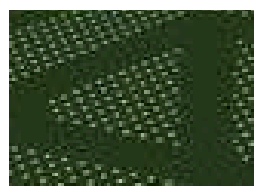

Vert

### Contactez-nous!

Nous sommes ravis de vous conseiller et de vous accompagner dans votre planification et votre exécution. Vous pouvez nous contacter par téléphone au +49 9561 79943 - 0 ou par e-mail à [info@qualiterra.de](mailto:info@qualiterra.de).

#### CONDITIONS GÉNÉRALES DE VENTE :

Nos conditions générales de vente sont applicables. Vous pouvez les consulter en ligne sur [www.qualiterra.de/agb](http://www.qualiterra.de/agb).

#### Protection des données :

Vous pouvez à tout moment vous opposer à l'utilisation de vos données à des fins publicitaires (art. 6 (1) (f) RGPD) en envoyant un e-mail à [info@qualiterra.de](mailto:info@qualiterra.de) ou par courrier à QualiTerra GmbH, Alexandrinenstraße 13, 96450 Coburg. Des informations détaillées sur la protection des données sont disponibles sur [www.qualiterra.de/datenschutz](http://www.qualiterra.de/datenschutz).

#### En règle générale :

Toutes les informations sont fournies sans aucune garantie. Sous réserve d'éventuelles erreurs, de modifications techniques ainsi que de variations de couleur et de détails des images.

# Plus de valeur dans chaque aspect

De la consultation à la pose



## 1 Conseil

Notre équipe experte vous accompagne – de l'idée initiale à la mise en œuvre réussie, en passant par la planification 3D.

## 2 Valeur récréative

Nos équipements de jeu suscitent l'inspiration par leur caractère hautement engageant et leur richesse ludique, fruits de décennies d'expérience et d'un développement constant.

## 3 Modularité

Conçus et testés sur le terrain, nos équipements s'adaptent avec flexibilité à vos besoins, aux conditions locales et au public cible grâce à notre système modulaire. Parfaitement ajusté à vos besoins.

## 4 Qualité

Nous ne faisons aucun compromis sur la qualité des matériaux et de la fabrication. Notre ambition est de concevoir des équipements de jeu particulièrement durables, faciles à entretenir, et garants d'un plaisir prolongé.



## Sécurité

Une sécurité intégrée dès la conception, contrôles de qualité constants et certification par des organismes accrédités. La sécurité – sans concession !

## Montage

Nos équipements de jeux d'extérieur se distinguent par une installation simple et rapide. Nous vous accompagnons à chaque étape pour concrétiser votre projet et mettre notre expertise à votre service.

5

6

Découvrez vos avantages dans les pages suivantes !





# 1 Conseil

## Pourquoi les clients et partenaires font-ils confiance à QualiTerra ?

Présente en Allemagne depuis 2023, QualiTerra propose des équipements de jeux haut de gamme à travers l'Europe. Notre équipe constitue le cœur de notre entreprise : nous sommes unis par notre compétence essentielle : « Le jeu adapté à chaque âge favorise le développement ». Ensemble, nous capitalisons sur plus de 80 ans d'expérience. Parents nous même, nous comprenons par expérience ce qui est crucial pour des équipements de jeux sûrs, innovants et adaptés aux enfants. Nous sommes en mesure de répondre aux conditions locales variées et souvent complexes, en apportant des solutions rapides et pragmatiques: orientation pédagogique, sécurité, traitement, budget ou appel d'offres.

Notre rôle: vous accompagner de la conception à la réalisation de votre projet !

# 2 Valeur récréative

## Pourquoi les enfants s'enthousiasment-ils pour QualiTerra ?

Des formes dynamiques et des détails soignés font de nos équipements le cœur de chaque aire de jeux. Les enfants s'en emparent naturellement – les matériaux agréables et résistants, des lignes douces qui encouragent le mouvement en toute sécurité. Un design pensé pour être solide et stable, garantissant la sérénité des parents et la liberté des enfants.



Selon l'âge, les structures de jeu proposent escalades, toboggans, petits défis ou encore des panneaux ludiques thématiques, tels qu'une marchande, une voiture, un circuit de course et bien d'autres, multipliant ainsi les occasions de jeu créatif et collectif.

# 3 Modularité

## Comment QualiTerra s'adapte-t-elle à vos besoins ?

Notre gamme est conçue comme un système modulaire flexible et éprouvé. Nous pouvons :

- Ajuster les dispositifs aux contraintes locales,
- Modifier panneaux, couleurs et éléments,
- Réagir rapidement aux besoins spécifiques et aux contraintes spatiales

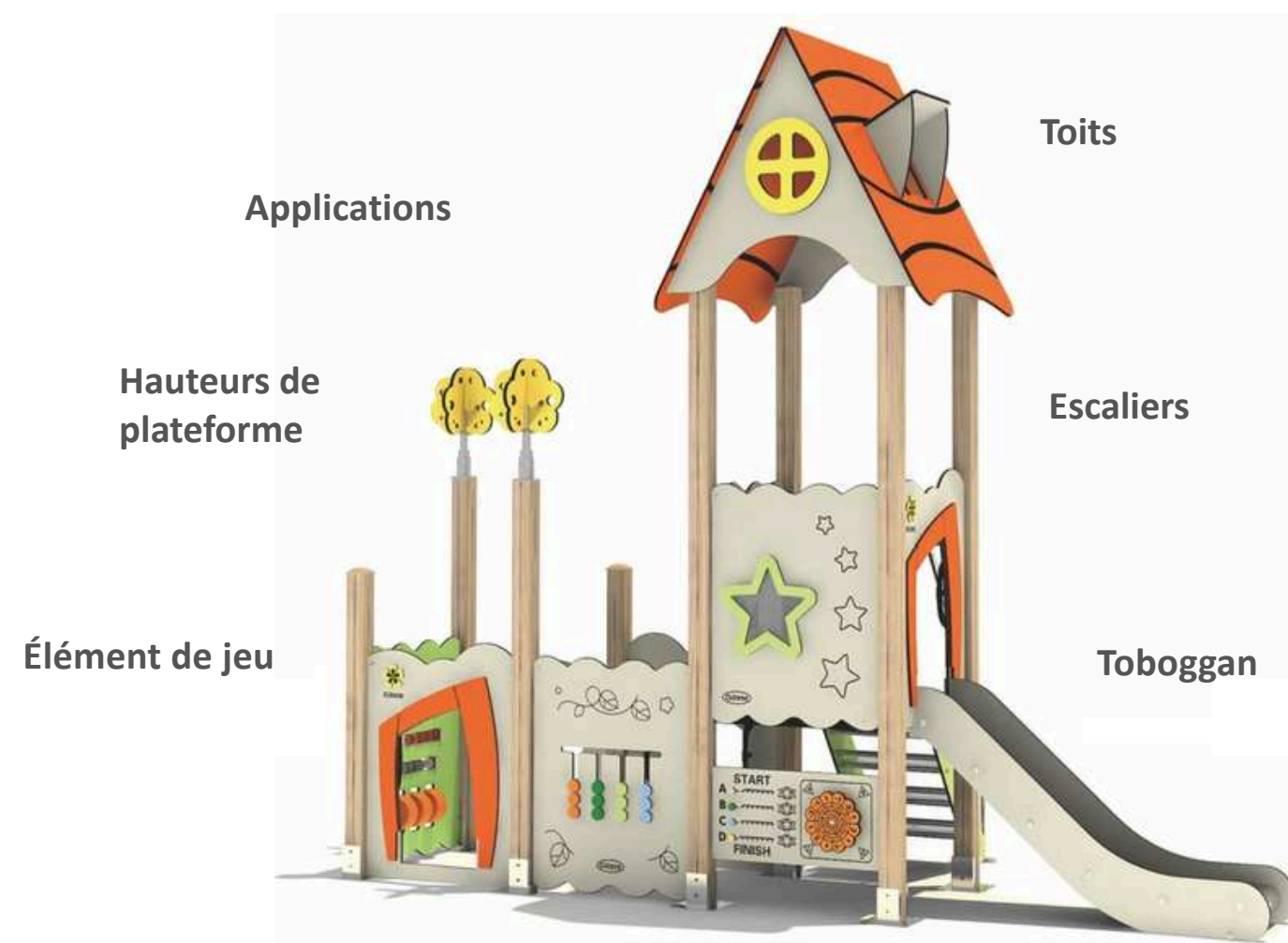

### Créez votre univers unique!

Choisissez parmi 28 couleurs distinctes pour personnaliser vos panneaux et vos éléments de jeux

# 4 Qualité

## Pourquoi les aires de jeux QualiTerra suscitent-elles un intérêt durable ?

Les aires de jeux constituent des espaces de vie, de mouvement et d'interaction. Elles ne doivent pas seulement être esthétiques, mais également offrir un plaisir durable et résister à une utilisation quotidienne. Nos équipements résultent de plus de 30 ans d'expérience en développement et en fabrication. Testés et éprouvés, constamment perfectionnés, ils sont conçus dans les moindres détails. Les éléments clés de leur conception intègrent une expertise qui apporte une réelle valeur ajoutée au projets tout en émerveillant les enfants.

## Poteaux en aluminium résistant à la corrosion

Pourquoi choisir l'aluminium?

Bois, acier ou aluminium : quelle poutre porteuse sélectionner ? Nous sommes persuadés qu'aujourd'hui, une solution durable et peu exigeante en entretien présente d'importants avantages. Notre poteau en aluminium est d'une robustesse exceptionnelle, résistant à la corrosion et crée une ambiance agréable grâce à son revêtement imitant le bois.



Poteau carré de 11 cm de côté

- ✓ aspect bois chaleureux, revêtement unique
- ✓ résistance exceptionnelle à la corrosion
- ✓ entretien minimal et une durée de vie prolongée
- ✓ Conception modulaire adaptée à toutes configurations



Poteau cylindrique de 12 cm de diamètre

## Les atouts de QualiTerra



- + poteaux en aluminium inoxydable
- + différentes options de fondations
- + solutions de plateformes intelligentes
- + toits et glissières modulables
- + contrôle de la qualité par une production interne haut de gamme

Naturellement certifiés par des organismes habilités



## Joint à système

Les rainures de montage facilitent le déplacement et l'installation rapides et aisés de tous les éléments de fixation.

### Avantage spécifique lors de l'assemblage :

Tous les éléments sont préassemblés à la hauteur appropriée en usine ! Un gain de temps considérable sur le chantier.

## Fondations ? Personnalisées, en fonction de vos besoins !

Toutes les fondations sont spécifiquement conçues pour chaque équipement de jeu, et leur structure est soigneusement calculée. Nous nous adaptons aux conditions locales ainsi qu'à vos préférences. Qu'il soit coulé directement dans le béton, fixé sur une fondation avec socle ou avec des fondations à vis réversibles novatrices.

## Avantages des fondations vissées

- + temps de montage réduit
- + absence de travaux de bétonnage + immédiatement structurellement solide + testé statiquement + adapté à tous les types de sols porteurs



## Différents styles de toitures

Qu'il s'agisse d'un toit en pente, pointu ou à pignon, les équipements de jeux QualiTerra sont systématiquement conçus avec soin. Nous mettons l'accent sur une construction robuste et des matériaux résistants aux UV afin d'assurer des couleurs vives pendant de nombreuses années. Tous les toits sont équipés d'une structure en acier inoxydable (V2A) d'une résistance exceptionnelle.



## Plateformes aux dimensions uniques

Les plateformes, en conjonction avec les poteaux porteurs, constituent des éléments structurels essentiels. En plus de garantir la stabilité, nous mettons un accent particulier sur les surfaces antidérapantes ainsi que sur les dispositifs d'évacuation de l'eau et du sable. Grâce à notre système de rainures, nous établissons une liaison par force permanente entre les plateformes et les poteaux, assurant ainsi une stabilité optimale.

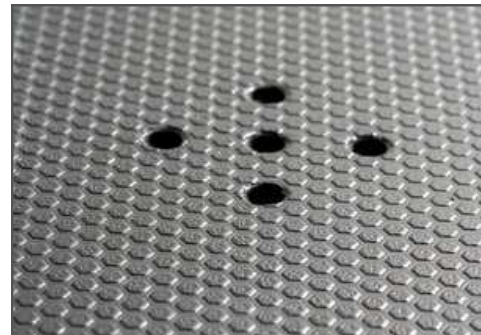

surfaces antidérapantes

## Comparaison des 2 dimensions de podiums

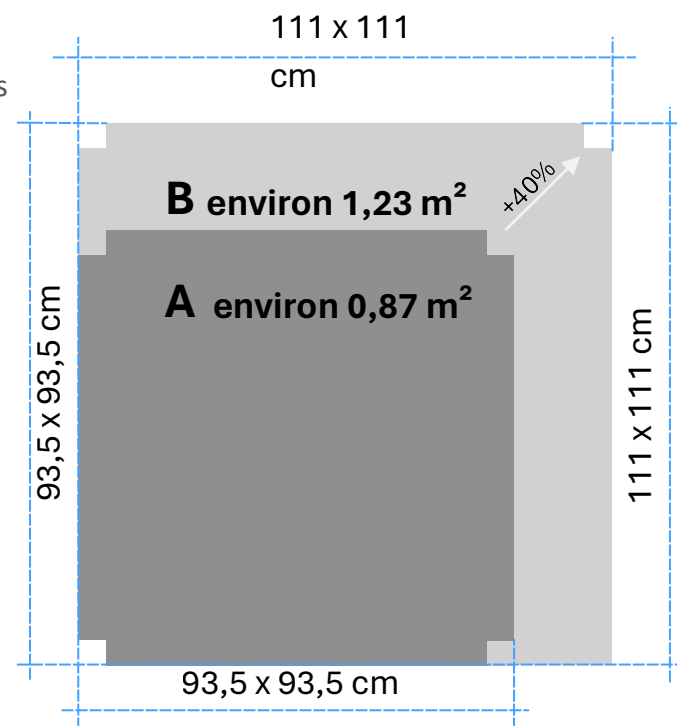

### Variante A

Pour l'ensemble des jeux de la série « Fantasia », nous employons des socles robustes entièrement en plastique, dotés d'une structure en nid d'abeille particulièrement stable.



### Variante B

Pour tous les autres jeux, nous employons un cadre de base robuste avec une barre intermédiaire en acier inoxydable.



## Plusieurs surfaces de glisse

Chez QualiTerra, vous avez la possibilité de sélectionner parmi diverses options. Nous offrons des toboggans dotés d'une surface de glisse classique en acier inoxydable. Pour les jeunes enfants et afin de diminuer la température de la surface, nous avons la possibilité de la remplacer par une surface en polyéthylène (PE). Nous proposons également des toboggans en plastique massif ainsi que des toboggans tubulaires en plastique ou en acier inoxydable. Notre production interne nous permet de satisfaire presque toutes les exigences.



HPL et PE



HPL et acier inoxydable



acier inoxydable



Polyéthylène



Toboggan en tube en polyéthylène



Toboggan en tube en acier inoxydable

## Des matériaux de qualité

Pour nos éléments décoratifs, nous employons des panneaux compacts HPL (stratifié haute pression) du leader du marché, Formica®. Pour d'autres éléments décoratifs, tels que de nombreux jeux à bascule, nous recourons à du polyéthylène (PE) résistant. En plus de leurs couleurs vives, ces deux matériaux se distinguent par leur longévité remarquable et leur faible besoin d'entretien.

### Avantages de nos matériaux de panneaux employés :

- ✓ **Incassable et sans risque pour les enfants**  
Aucun risque de blessure causée par des bords tranchants ou des éclats.
- ✓ **Résistant aux rayons UV et aux conditions climatiques.**
- ✓ Convient à une utilisation extérieure permanente.
- ✓ **Résistant à l'eau et à l'humidité.**
- ✓ Ne se déforme pas, demeure dimensionnellement stable même sous la pluie.
- ✓ **Résistant aux chocs et à la rupture**  
Sécurisé contre le vandalisme et l'usage intensif
- ✓ **Extrêmement résistant et durable**  
Résister en permanence aux intempéries

### Avantages tangibles :

Contrairement au bois ou au plastique traditionnels, notre panneau stratifié compact HPL est résistant aux rayures, à l'humidité et à la chaleur, tout en nécessitant un entretien minimal.



ROUE  
CHROMATIQUE

## Murs de jeux et de fonctionnalités

- entièrement monté en usine

Les murs ludiques et fonctionnels sont entièrement préassemblés en usine et nécessitent uniquement une fixation aux équipements de jeu. Cela assure un montage simple et rapide.

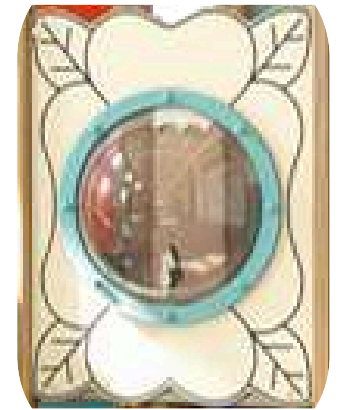

HUBLOT



## 5 Sécurité

### Pourquoi les enfants peuvent-ils jouer en toute sécurité sur les dispositifs QualiTerra ?

- ✓ **La sécurité dès la conception**  
Dès les premières phases de conception, nous anticipons les risques potentiels et concevons chaque détail de manière à les prévenir.
- ✓ **Qualité certifiée**  
Tous nos équipements sont soumis à des tests rigoureux et certifiés selon les normes européennes EN 1176 et EN 1177.
- ✓ **Expérience et amélioration continue**  
Nos nombreuses années d'expérience dans la conception d'aires de jeux nous ont permis d'améliorer continuellement nos pratiques. Nous comprenons ce qui est essentiel et nous nous perfectionnons sans cesse nos pratiques afin de réduire les risques et d'éliminer tout danger.
- ✓ **Surveillance régulière**  
La sécurité ne se limite pas à la livraison. Nous procédons à des inspections, surveillons le montage et accompagnons nos clients pour garantir une sécurité durable.
- ✓ **Formation continue**  
Nous maintenons un contact constant avec les organismes de certification et les inspecteurs des aires de jeux, afin d'enrichir continuellement nos expériences.

### Matériaux de protection contre les chutes

Le choix du sol est essentiel pour garantir la sécurité. Nous vous accompagnons dans la sélection des revêtements adaptés, conformes aux normes, qu'il s'agisse de gazon, copeaux de bois, sable, gravier ou revêtement synthétique.

Ci-dessous, vous trouverez des exemples de protections antichute conformes aux normes. Nous serons ravis de vous assister dans le choix du matériau et de vous offrir des conseils approfondis.

Numéro	Nature de sol	Description	Épaisseur minimale	Hauteur de chute libre maximale
1 (DE)	Béton/pierre	Pavés		≤ 600mm
2 (DE)	Bitume/asphalte	Asphalte		≤ 600mm
3 (DE)	Terre végétale	Terre végétale 20-30cm		≤ 1000mm
4	Gazon (entretenu)	Gazon entretenu		≤ 1000mm (EUR) ≤ 1500mm (DE)
5	Paillis d'écorce	Taille des particules 20 – 80mm	200mm 300mm	≤ 2000mm ≤ 3000mm
6	Copeaux de bois	Taille des particules 5 – 30mm	200mm 300mm	≤ 2000mm ≤ 3000mm
7/8	Sable ou gravier	Taille des grains 0,25 - 8mm	200mm 300mm	≤ 2000mm ≤ 3000mm
9	Revêtement de sécurité synthétique	Comme testé selon EN 1177		Comme testé

DIN EN 1176-1 : 2017-12 (D)

## 6 Montage

### Pourquoi l'installation des équipements QualiTerra est-elle si simple ?

Le plaisir d'un système modulaire se limite généralement à l'assemblage. Perçage, ajustements. Fidèle à la devise « Si cela ne fonctionne pas, nous nous en occupons ». Chez QualiTerra, la situation est différente : nos équipements de jeux d'extérieur sont assemblés en usine immédiatement après leur production. Chaque pièce est positionnée et ajustée avec précision, garantissant ainsi une qualité et un ajustement parfaits avant même l'expédition. Le démontage s'effectue ensuite en sous-ensembles pratiques, éliminant les prises de mesures fastidieuses à destination. Vous recevez des éléments clairement étiquetés, ce qui vous fait gagner du temps et garantit que l'équipement de jeux est prêt à l'emploi rapidement et facilement.

### Avantages du montage QualiTerra

- ✓ Assemblage intégral en usine
- ✓ Vérification de l'ajustement exact
- ✓ Montage des pièces - Cloisons de jeu et de séparation entièrement assemblées
- ✓ Étiquetage clair de chaque pièce
- ✓ Notice d'installation détaillée
- ✓ Assemblage facile

*En tant qu'installateur, j'apprécie tout particulièrement les équipements de jeux QualiTerra : leur assemblage est rapide et aisé grâce à un système ingénieux. Quelle que soit la surface, l'installation s'effectue sans encombre et sans désagréments.*

*Axel, directeur d'une équipe de poseurs*

Nous effectuons le montage avec des équipes qualifiées afin de garantir que tout soit livré dans les délais, en conformité avec les normes et prêt à l'emploi.

# Le parcours vers

# L'AIRE DE JEUX

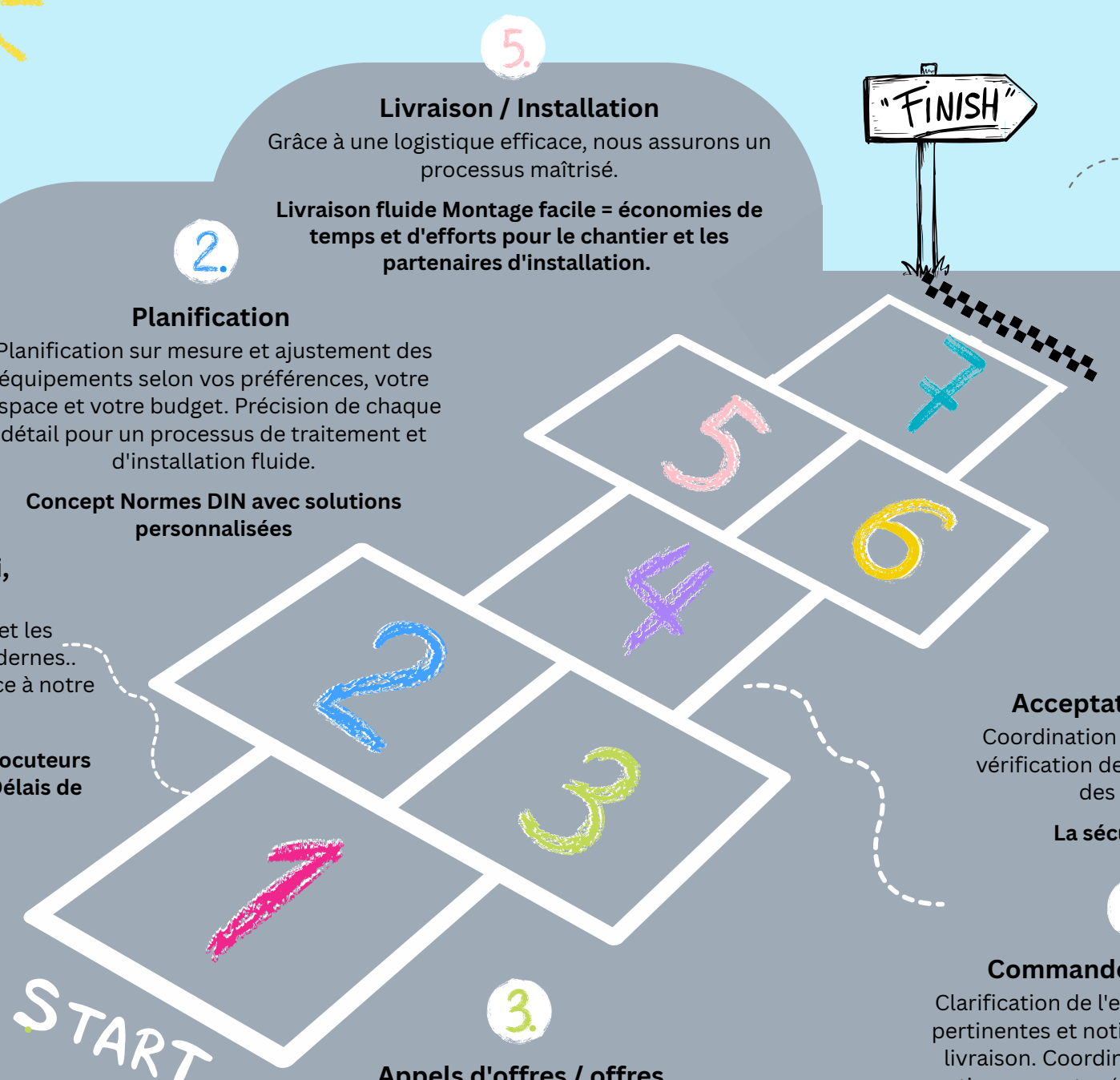

1.

## Le jeu commence ici, imaginer ensemble

Nous analysons vos besoins et les exigences des aires de jeux modernes.. Découvrez votre aire de jeux grâce à notre accompagnement.

Assistance personnalisée, Interlocuteurs dédiés, Solutions innovantes, Délais de réponse rapides



2.

## Planification

Planification sur mesure et ajustement des équipements selon vos préférences, votre espace et votre budget. Précision de chaque détail pour un processus de traitement et d'installation fluide.

## Concept Normes DIN avec solutions personnalisées

5.

## Livraison / Installation

Grâce à une logistique efficace, nous assurons un processus maîtrisé.

Livraison fluide Montage facile = économies de temps et d'efforts pour le chantier et les partenaires d'installation.

3.

## Appels d'offres / offres

Des Fiches techniques claires et structurées, avec plan représentation 3D (.dwg) Si nécessaire, avec des textes d'appel d'offres neutres et spécifiques au produit.

Fiches techniques, dessins (.dwg)  
Textes d'appel d'offres VOB/A ou droit européen

6.

## Acceptation / Ouverture

Coordination avec les organismes de vérification de jeux pour l'acceptation des équipements.

La sécurité avant tout.

4.

## Commande / Traitement

Clarification de l'ensemble des données pertinentes et notification d'une date de livraison. Coordination avec les autres parties prenantes (monteur et partenaires logistiques).

Confirmation de commande, date de livraison et coordination de l'installation.

 **Garantie Qualiterra:**  
Tous les produits de notre marque bénéficient d'une garantie de 10 ans !

7.

## Entretien / pièces détachées

Les équipements QualiTerra requièrent un entretien minimal en raison de l'utilisation de matériaux résistants aux intempéries. Notre maîtrise de la chaîne de production assure la disponibilité immédiate des pièces de rechange, même après de nombreuses années.

## Devenez partenaire commercial de QualiTerra !

Nous aspirons à être proches de vous et de vos projets. Nos aires de jeux offrent une valeur ajoutée durable et nous vous accompagnons de la conception à l'installation.

### Avantages des partenaires

- ✓ Contact personnel
- ✓ Large gamme de produits
- ✓ Quelques références en stock
- ✓ Installation aisée
- ✓ Instructions détaillées
- ✓ Pack de services complet

